

PLURIS

KATALOG TECHNICZNY 2020

WSTĘP

PLURIS to bardzo rozbudowany i uniwersalny system mebli biurowych. Różnorodność elementów systemu pozwala na zaprojektowanie praktycznie każdego typu przestrzeni biurowej. Aby w pełni wykorzystać możliwości jakie oferuje nam PLURIS należy zapoznać się z podstawowymi informacjami dotyczącymi konstrukcji elementów systemu, które zostały zawarte w niniejszym katalogu technicznym. Przy projektowaniu zestawów stanowisk pomocne będą także biblioteki elementów systemu w formatach .DWG oraz .ACO. W przypadku dodatkowych pytań, pracownicy FURNIKO są zawsze do Państwa dyspozycji.

KONSTRUKCJA BIUREK PLURIS

Blaty biurek PLURIS wykonane z płyty melaminowanej grubości 25 mm mocowanej do dwóch stalowych belek podblatowych wykonanych z kształtownika o przekroju 40x40 mm. Do krańców belek podblatowych mocowane są nogi stelaża lub wsporniki na szafkę. Mamy więc dwa zasadnicze sposoby podparcia blatu: na nodze stelażowej (krajcowej lub pośredniej) lub na szafkach i kontenerach podbiurkowych. Istotną cechą systemu PLURIS jest pełna kompatybilność wszystkich elementów stelaża. Oznacza to, że w dowolnym momencie możemy zamienić np. wspornik na szafkę z nogą stelaża, nogę krajcową z nogą pośrednią itp. Daje to bardzo duże możliwości rekonfiguracji zaprojektowanych zestawów biurek.

To co wyróżnia system mebli biurowych PLURIS, to także możliwość wyboru spośród aż sześciu wariantów nóg stelaża. Wszystkie warianty nóg stelaża mają taki sam zunifikowany system montażu do belek podblatowych. Nogi stelaża wykonane są ze stalowych kształtowników o przekroju 60x20 mm lakierowanych proszkowo. Niezależnie od wariantu nogi wyposażone są w stopki regulacyjne umożliwiające regulację poziomu w zakresie 10 mm.

Każdy z wariantów nóg stelaża występuje w wymiarach dopasowanych do następujących typów biurek:

- biurka z blatem pojedynczym szerokości 80 cm

- biurka z blatem podwójnym o szerokości łącznej 160 cm (z szczeliną na ściankę „18mm” i „24mm” lub bez)

Wyjątek stanowi noga stelaża w wariacie „IKS”, która nie jest dostępna dla biurek z podwójnym blatem.

PRZEPUST KABLOWE i WYCIĘCIE SCALLOUP

Standardowo w blatach biurek nie jest montowany przepust kablowy.

Jeśli potrzebne jest wyprowadzenie okablowania na blat biurka należy wybrać odpowiedni przepust lub wycięcie SCALLOUP z listy akcesoriów.

Jeżeli wymagane jest rozprowadzenie okablowania pod blatem biurka, rynny lub kosze na okablowanie należy zamówić oddzielnie korzystając z katalogu i cennika akcesoriów.

UWAGI DOTYCZĄCE MONTAŻU

Wszystkie szafki podbiurkowe i szafy wizerunkowe są standardowo dostarczane w stanie zmontowanym. W niektórych przypadkach gabaryt i ciężar szafy mogą utrudniać transport wewnątrz budynku, z tego względu następujące modele mogą być dostarczone w elementach do samodzielnego montażu.

Szafy wizerunkowe: EBW 124-0, EBW 123-0, EBW 244-0, EBW 243-0, EBW 234-0, EBW 244-1, EBW 244-2, EBW 243-2.

Przy składaniu zamówienia należy zaznaczyć obok symbolu mebla tekst - “w elementach”.

OZNACZENIA STOSOWANE W KATALOGU

- symbol: • oznacza, że dana opcja jest dostępna

- symbol: x oznacza, że dana opcja jest niedostępna

TKANINY

Panele tapicerowane - wszystkie rodzaje/ Nakładki do siedzenia do ławek

I Grupa Cenowa: Cara, Evo, Next,

II Grupa Cenowa: Sprint, Xtreme,

III Grupa Cenowa: Blazer, Synergy,

IV Grupa Cenowa: Synergy Channel

Nakładki akustyczne **Hush Pads** na ściany tylne wybranych szaf Pluris, dostępne są jedynie w tkaninie **Blazer i Synergy**.

Grupa cenowa dla nakładek oznaczona została symbolem „B” dla odróżnienia od innych produktów tapicerowanych.

Szczegóły dotyczące właściwości tkanin oraz pełna kolorystyka znajdują się w oddzielnym wzorniku tkanin Furniko.

Wzornik jest dostępny do pobrania w wersji cyfrowej pod adresem: <http://www.furniko.pl/do-pobrania/>

OPCJE BLATU

Opcja „A”:

- płyta wiórowa trójwarstwowa obustronnie melaminowana gr. 25mm,
- krawędzie oklejane obrzeżem ABS gr. 2mm,
- kolorystyka blatów i obrzeży wg wzornika Furniko.

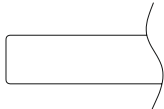

Opcja „C”:

- płyta MDF gr. 19 mm, pokryta obustronnie laminatem HPL w kolorze białym P00,
- krawędzie proste oklejane obrzeżem ABS gr. 2mm w kolorze białym lub czarnym, krawędzie profilowane pod kątem 60 st. lakierowane w kolorze białym lub czarnym.

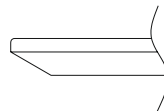

RODZAJE PROWADZENIA OKABLOWANIA W BLATACH

- bez przepustu kablowego
- w standardzie dla systemu PLURIS - blaty nie są wyposażone w przepust kablowy.

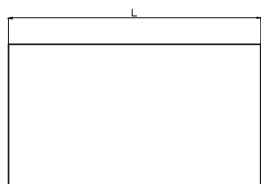

- EU P60-.... EU P80-... - 1 przepust kablowy Ø60mm lub Ø80mm
- montowany pośrodku blatu 100mm od przedniej krawędzi.

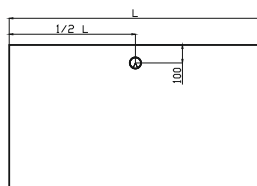

- profilowane wycięcia do prowadzenia kabli SCALLOUP-1 SCALLOUP-2,
- SCALLOUP 1 - bez względu na szerokość blatu zaczyna się 250mm od krawędzi blatu biurka, głębokość wycięcia 58mm.
- SCALLOUP 2 - bez względu na szerokość blatu długość SCALLOUP-2 wynosi 420mm, głębokość wycięcia 58mm

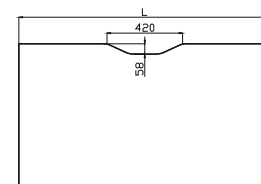
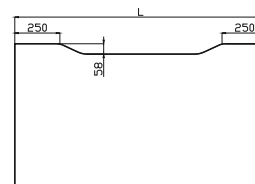

RODZAJE SZCELIN DO EKRAŃÓW AKUSTYCZNYCH DLA BIUREK Z BLATEM

- blaty bez szczeliny

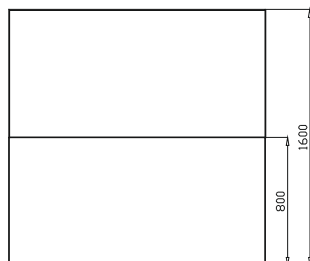

- dla ekranów z płyty z nakładką tapicerowaną szczelina pomiędzy blatami **18mm**



- dla ekranów w całości tapicerowanych szczelina pomiędzy blatami **24mm**



BLATY PRZESUWNE

Opcja „BP”:

- opcja blatu przesuwne (BP) dostępna jest dla wszystkich biurków PLURIS z blatem podwójnym. Mechanizm wyposażony jest w blokadę zapobiegającą przypadkowemu wysuwaniu blatu. Przesuw blatu wynosi 12cm. Do blatów przesuwnych dedykowane są specjalnie dopasowane Akcesoria zawierające między innymi panele między biurkowe oraz przepusty i rynny kablowe.

REGULACJA WYSOKOŚCI STELAŻA

Opcja regulacji wysokości w zakresie 20 cm dostępna jest dla stelaży w wariantach prostokąt otwarty i prostokąt zamknięty. Składając zamówienie z wyborem opcji regulacji wysokości należy po symbolu elementu dopisać oznaczenie **RW**.

KOLORYSTYKA STELAŻY

Stelaże systemu PLURIS lakierowane są proszkowo w kolorach:

- M00 biały (drobna struktura),
- M12 biały (gładka struktura),
- M03 grafit (drobna struktura),
- M05 aluminium (gładka struktura),
- M11 metalik grafit (gładka struktura),
- M13 czarny (gładka struktura),
- M14 RAW stal surowa szlifowana pokryta lakierem bezbarwnym połysk (gładka struktura).

BLENDY BIUREK

Mają zastosowanie we wszystkich biurkach, które nie posiadają blendy konstrukcyjnej. Blendy są mocowane do blatów biurek za pomocą uchwytów metalowych. Dostępne są 2 rodzaje blend:

1. Blendy wykonane z płyty melaminowanej
2. Blendy wykonane z płyty melaminowanej z powierzchnią frontową wyklejoną szkłem lakierowanym

Elementy płycinowe oraz metalowe dostępne są w takich samych wersjach kolorystycznych jak elementy pozostałych systemów Furniko. Wykończenia powierzchni frontowej ze szkła malowanego, dostępne w standardowej kolorystyce szkła Colorimo.

Opcje kolorystyczne szkła malowanego:

- Biały (RAL9003)

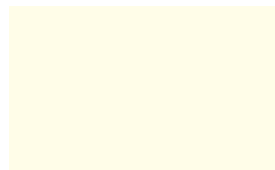

- Czarny (RAL9005)



- Stalowy (RAL7015)



- Popielaty (7M45)

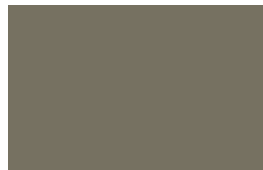

Pozostałe opcje kolorystyczne za dopłatą. Kolorystyka szkła z palety RAL dowolna.

PRZYKŁADY KONSTRUKCJI BIUREK SYSTEMU PLURIS

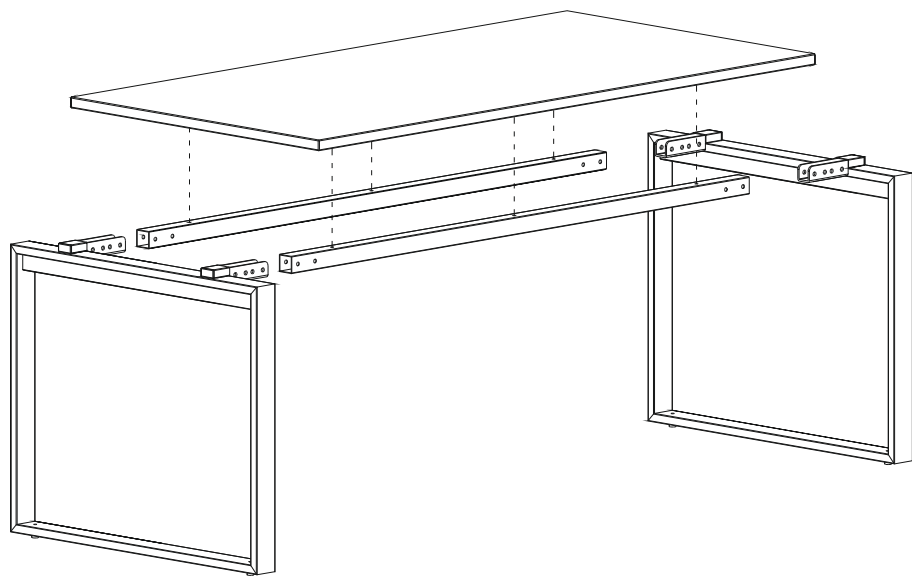
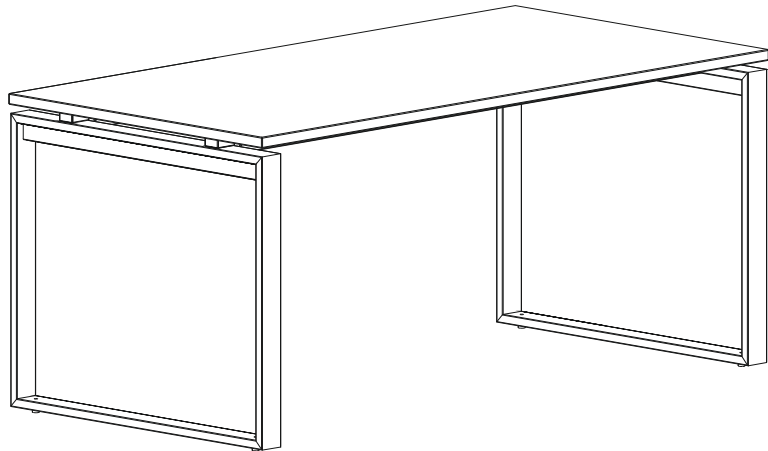

PRZYKŁADY KONSTRUKCJI BIUREK SYSTEMU PLURIS

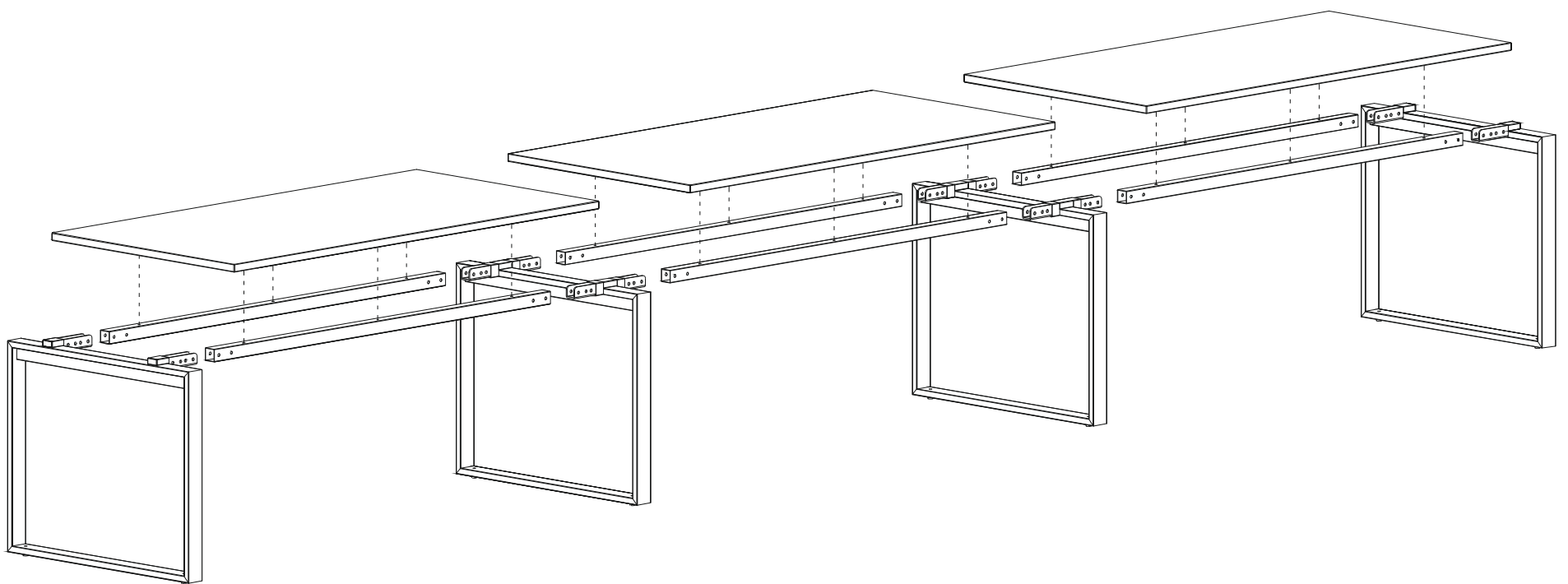
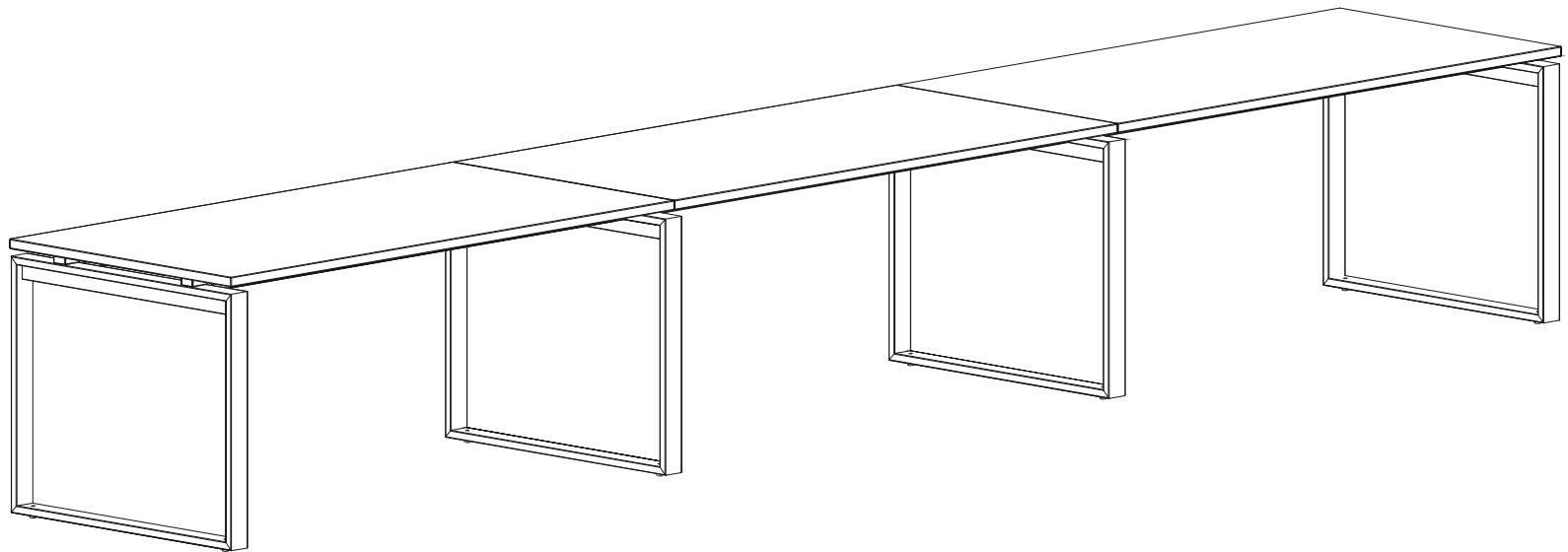

PRZYKŁADY KONSTRUKCJI BIUREK SYSTEMU PLURIS

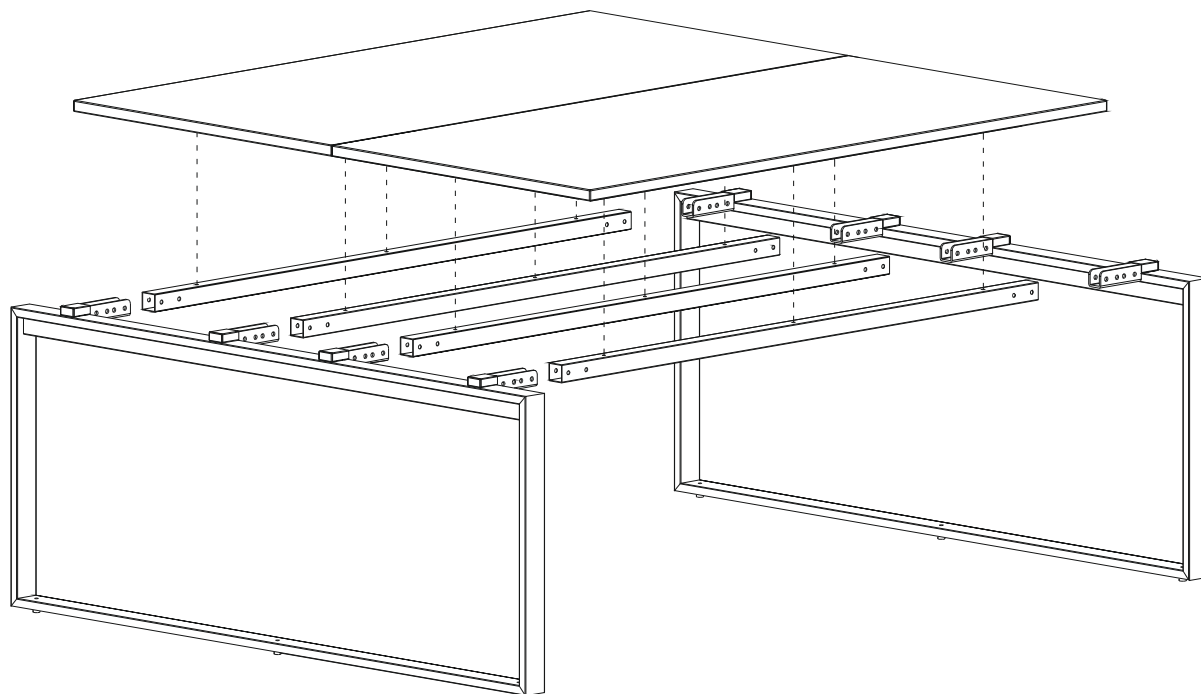
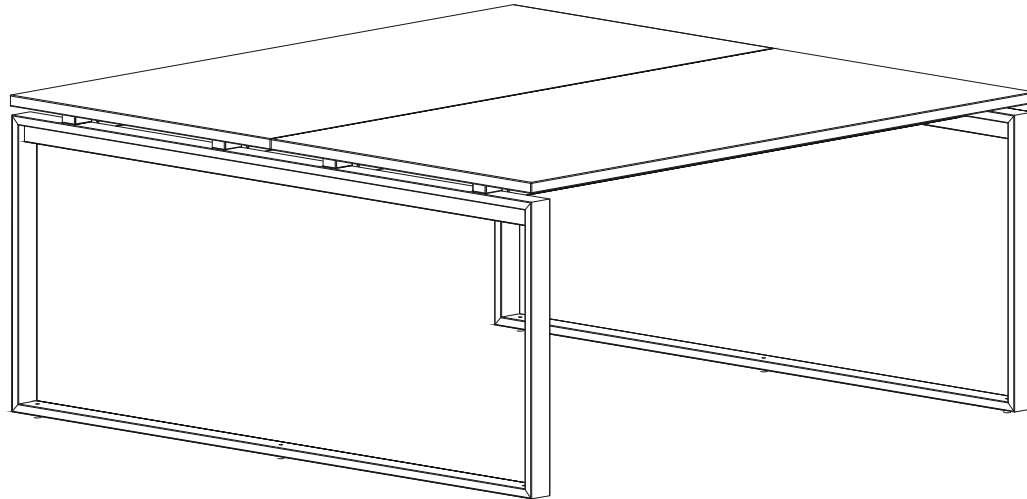

PRZYKŁADY KONSTRUKCJI BIUREK SYSTEMU PLURIS

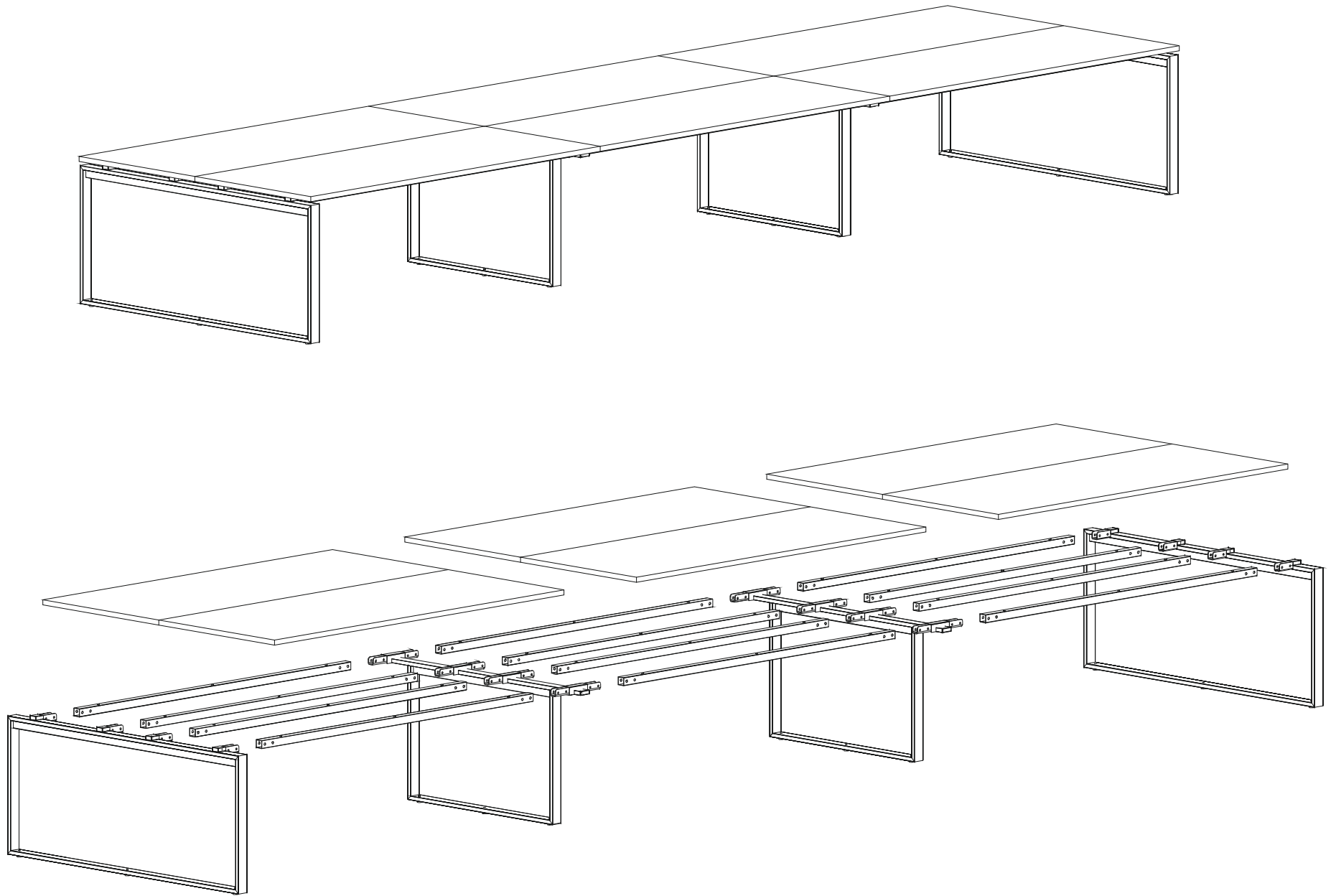

PRZYKŁADY KONSTRUKCJI BIUREK SYSTEMU PLURIS

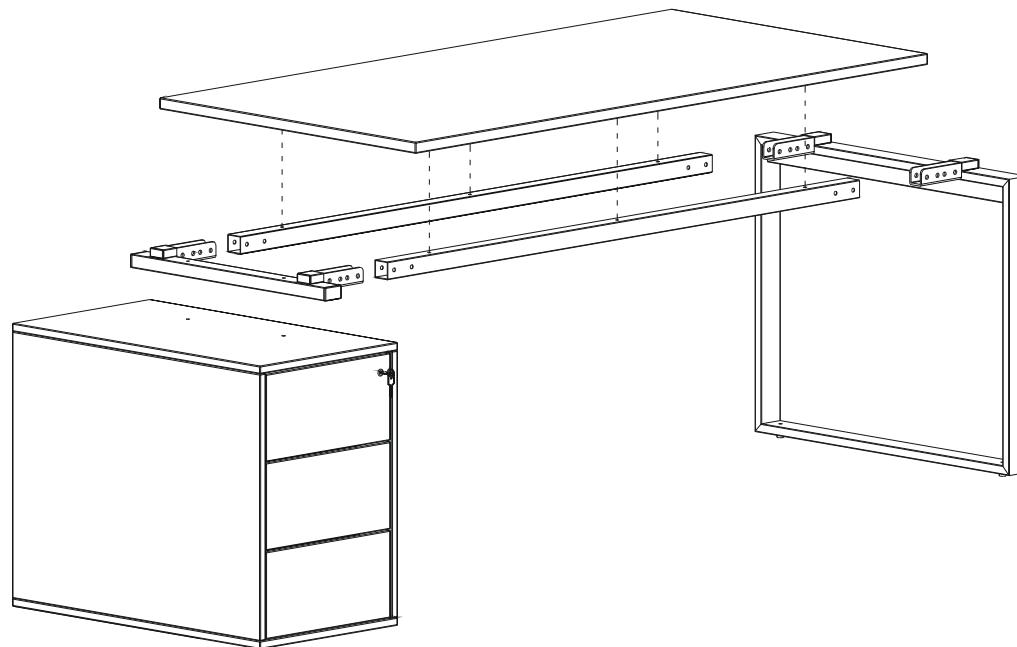
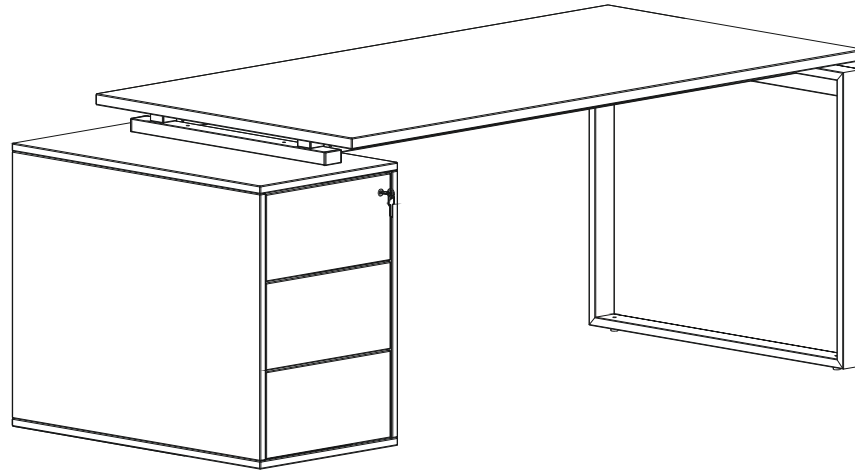

PRZYKŁADY KONSTRUKCJI BIUREK SYSTEMU PLURIS

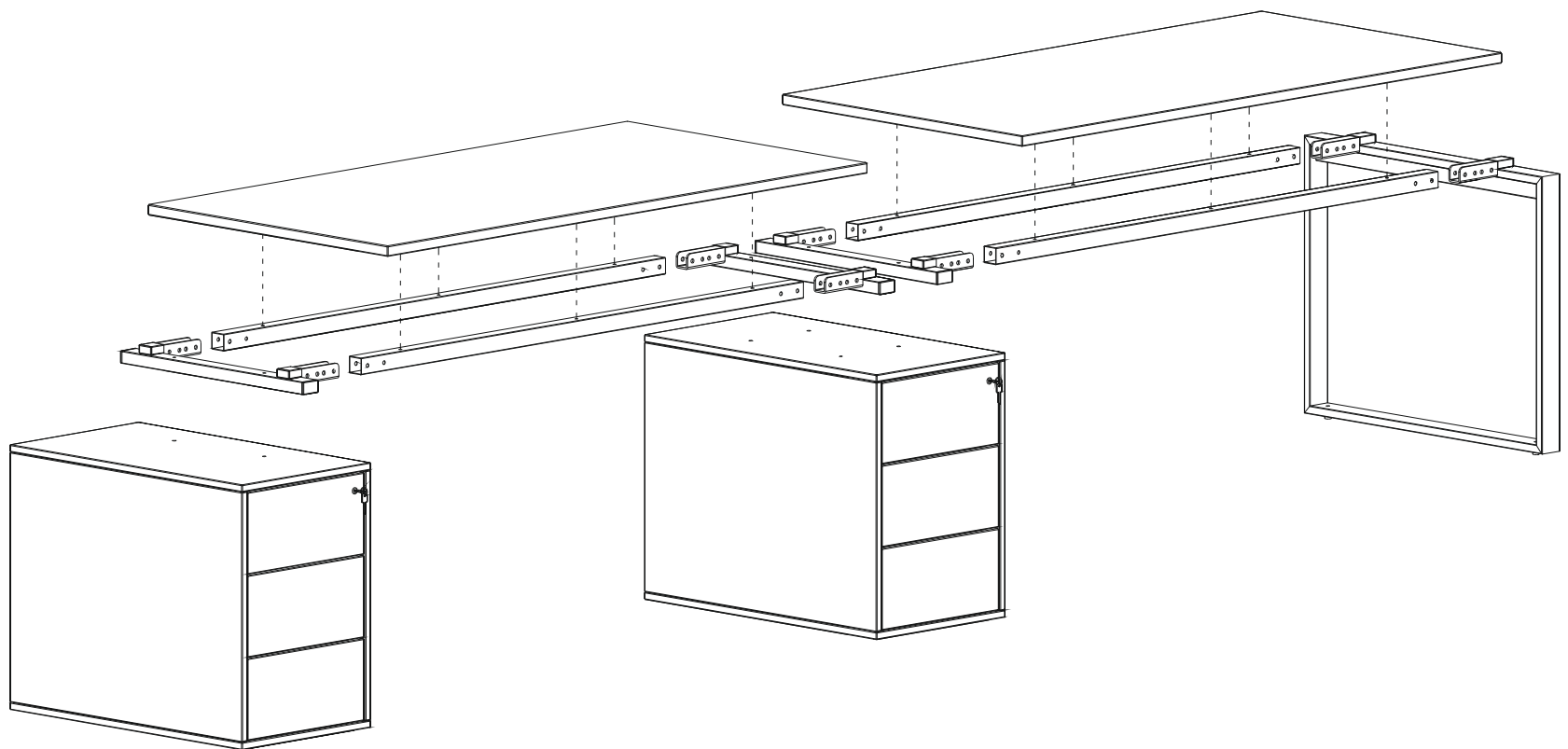
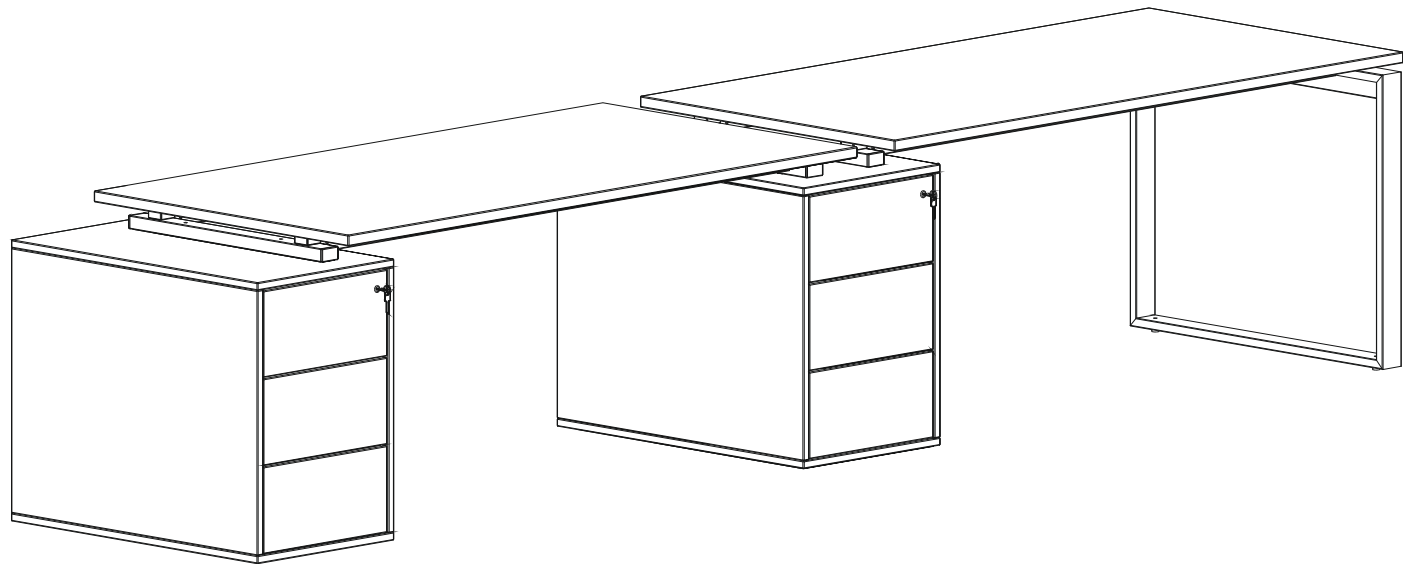

OPCJE DODATKOWE DO BIUREK SYSTEMU PLURIS

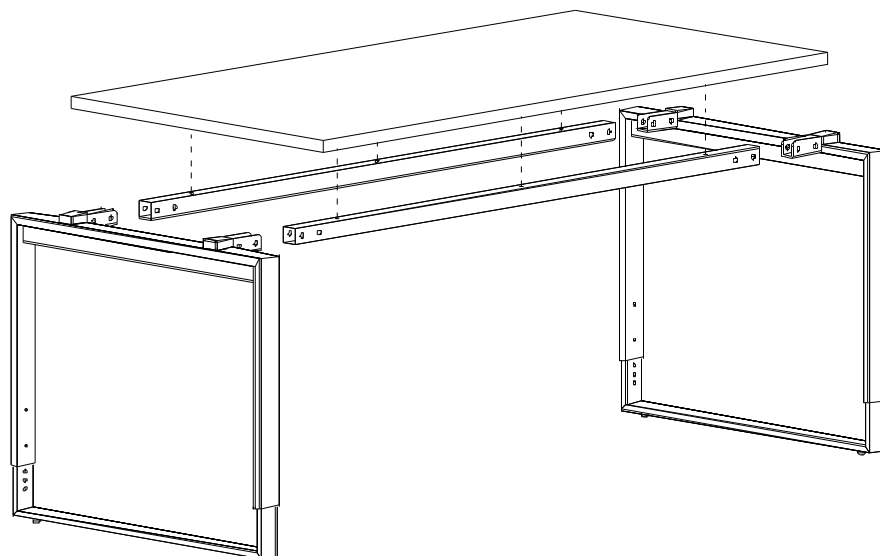

MANUALNA REGULACJA WYSOKOŚCI BIURKA POJEDYNCZEGO W ZAKRESIE 20 CM OD 640 mm DO 860 mm.
POZIOMOWANIE CO 2 CM.

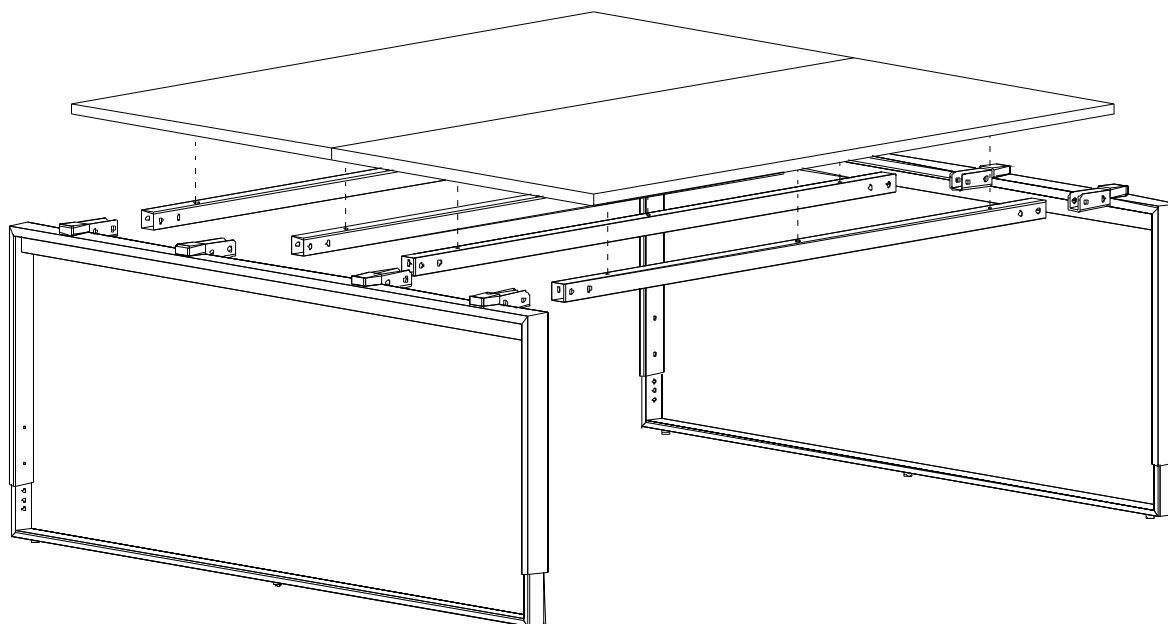

MANUALNA REGULACJA WYSOKOŚCI BIURKA PODWÓJNEGO W ZAKRESIE 20 CM OD 640 mm DO 860 mm.
POZIOMOWANIE CO 2 CM.

OPCJE DODATKOWE DO BIUREK SYSTEMU PLURIS

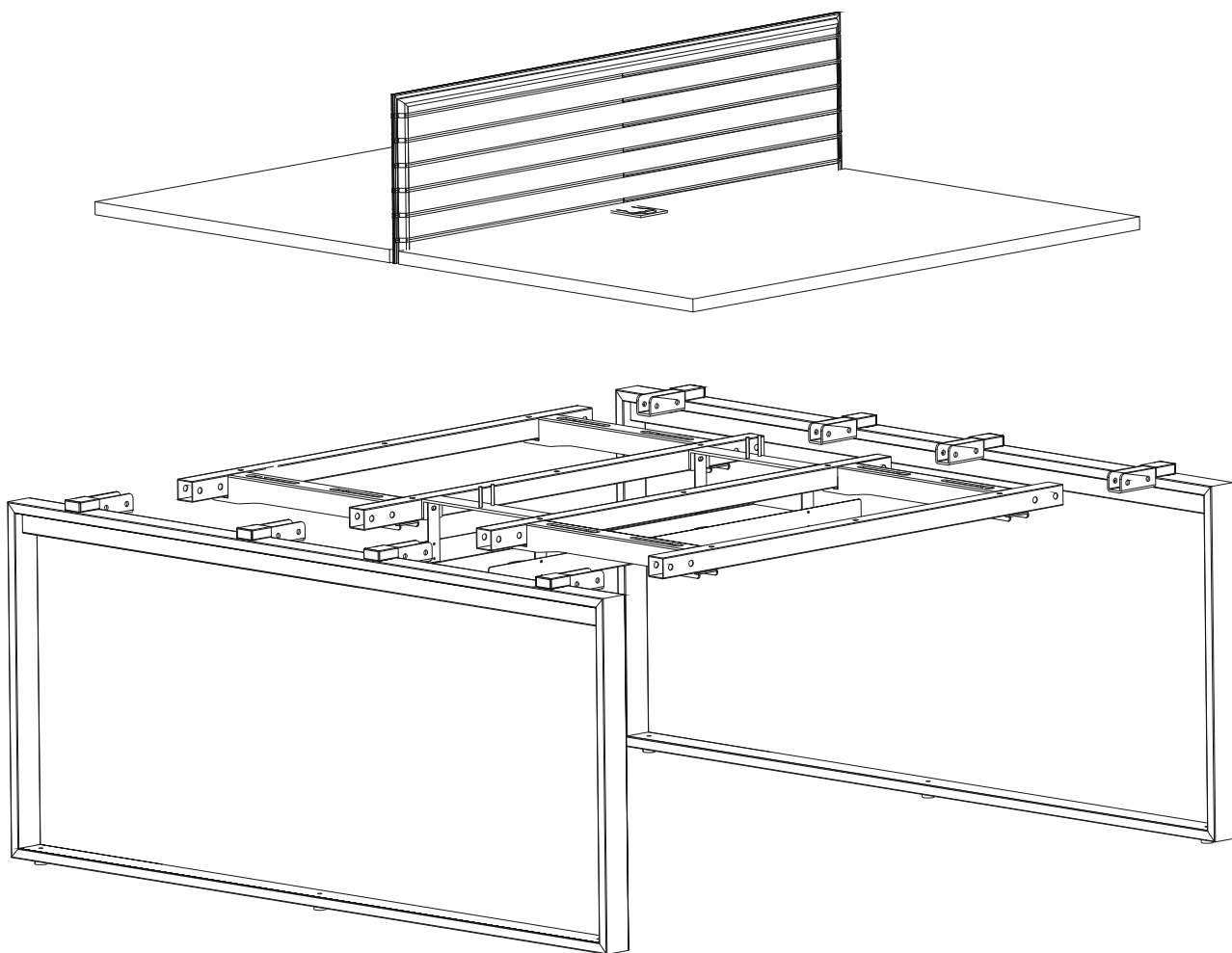

OPCJA PRZESUWANYCH BLATÓW W BIURKACH PODWÓJNYCH. ZAKRES PRZESUWU JEDNEGO BLATU 12 CM.

STELAŻE SYSTEMU PLURIS

BIURKA Z BLATEM POJEDYNCZYM

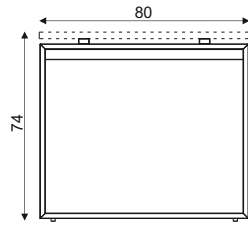

PROSTOKĄT

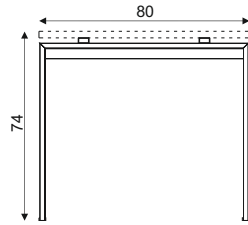

PROSTOKĄT OTWARTY

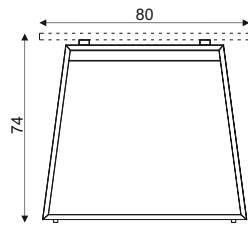

TRAPEZ

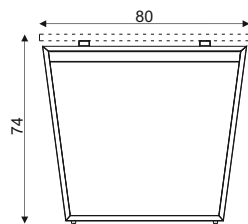

TRAPEZ ODWRÓCONY

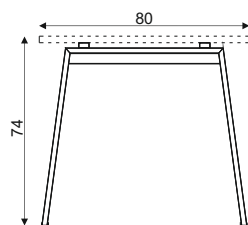

TRAPEZ OTWARTY

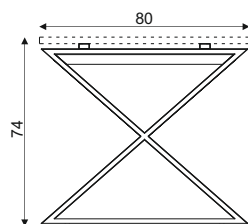





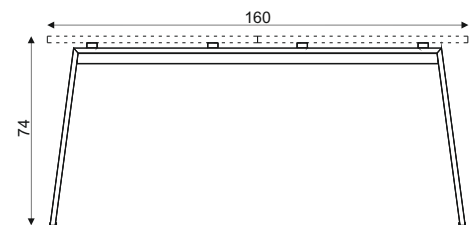
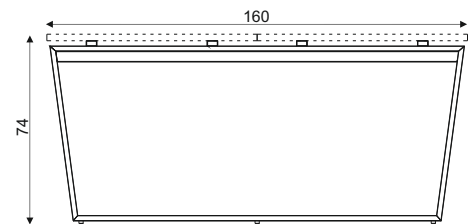
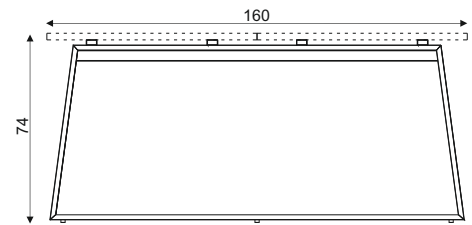
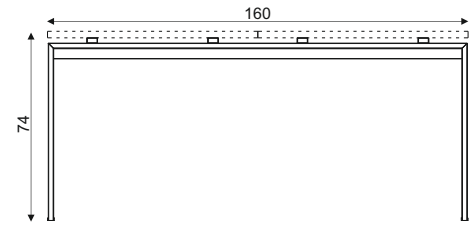
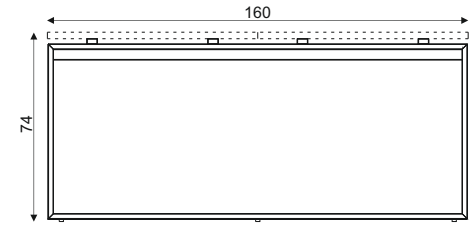









IKS

BIURKA Z BLATEM PODWÓJNYM

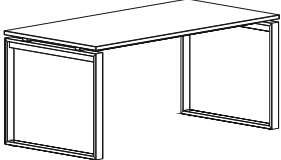

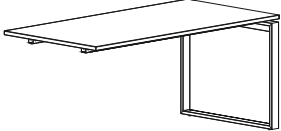
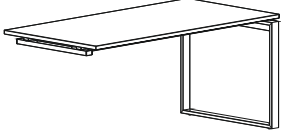













NIE WYSTĘPUJE

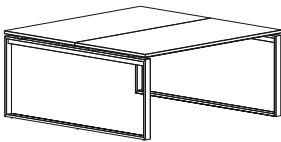

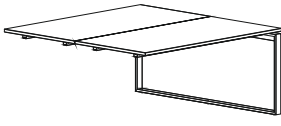
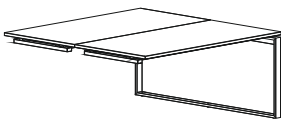











BIURKA PLURIS - BLATY POJEDYNCZE 80 cm BLATY W OPCJI „A” (płyta melaminowana gr. 25 mm)

RYSUNEK	WYMIARY (cm)			SYMBOL	NAZWA I OPIS	DOSTĘPNE WARIANTY NOGI STELAŻA (CENY NETTO PLN)						
						bez nóg						
	0	1	2			3	4	5	6			
	120	80	74	ERB 102-X-A	Biurowo - blat pojedynczy głębokość 80 cm - blat z belkami podblatowymi.		x	x	x	x	x	x
	140			ERB 103-X-A		x	x	x	x	x	x	
	160			ERB 104-X-A		x	x	x	x	x	x	
	180			ERB 105-X-A		x	x	x	x	x	x	
	200			ERB 106-X-A		x	x	x	x	x	x	
	120	80	74	ERB 112-X-A	Biurowo - blat pojedynczy głębokość 80 cm - blat z belkami podblatowymi + 2 x wspornik na szafkę.	x	x	x	x	x	x	
	140			ERB 113-X-A		x	x	x	x	x	x	
	160			ERB 114-X-A		x	x	x	x	x	x	
	180			ERB 115-X-A		x	x	x	x	x	x	
	200			ERB 116-X-A		x	x	x	x	x	x	
	120	80	74	ERB 122-X-A	Biurowo - blat pojedynczy głębokość 80 cm - blat z belkami podblatowymi + 2 x noga stelaża.	x						
	140			ERB 123-X-A		x						
	160			ERB 124-X-A		x						
	180			ERB 125-X-A		x						
	200			ERB 126-X-A		x						
	120	80	74	ERB 132-X-A	Biurowo - blat pojedynczy głębokość 80 cm - blat z belkami podblatowymi + 1 x wspornik na szafkę.		x	x	x	x	x	
	140			ERB 133-X-A		x	x	x	x	x	x	
	160			ERB 134-X-A		x	x	x	x	x	x	
	180			ERB 135-X-A		x	x	x	x	x	x	
	200			ERB 136-X-A		x	x	x	x	x	x	
	120	80	74	ERB 142-X-A	Biurowo - blat pojedynczy głębokość 80 cm - blat z belkami podblatowymi + 1 x noga stelaża.	x						
	140			ERB 143-X-A		x						
	160			ERB 144-X-A		x						
	180			ERB 145-X-A		x						
	200			ERB 146-X-A		x						
	120	80	74	ERB 152-X-A	Biurowo - blat pojedynczy głębokość 80 cm - blat z belkami podblatowymi + 1 x noga stelaża +1 x wspornik na szafkę.	x						
	140			ERB 153-X-A		x						
	160			ERB 154-X-A		x						
	180			ERB 155-X-A		x						
	200			ERB 156-X-A		x						
				ERB 160-X	Elementy dodatkowe - do blatu pojedynczego 80 cm - wspornik na szafkę.		x	x	x	x	x	
				ERB 170-X	Elementy dodatkowe - do blatu pojedynczego 80 cm - noga stelaża pośrednia.	x						
				ERB 171-X	Elementy dodatkowe - do blatu pojedynczego 80 cm - noga stelaża cofnięta od frontu biurka o 20 cm.	x						
				ERB 180-X	Elementy dodatkowe - do blatu pojedynczego 80 cm - noga stelaża krawcowa.	x						

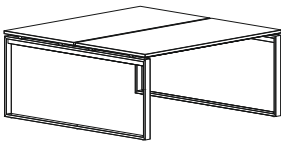

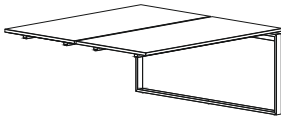
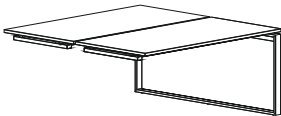

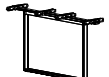









BIURKA PLURIS - BLATY PODWÓJNE 160 cm BLATY w OPCJI „A” (plyta melaminowana gr. 25 mm)

RYSUNEK	WYMIARY (cm)			SYMBOL	NAZWA I OPIS	DOSTĘPNE WARIANTY NOGI STELAŻA (CENY NETTO PLN)							
						bez nóg							
	Szer.	Głęb.	Wys.			0	1	2	3	4	5	6	
	120	160	74	ERB 502-X-A	Biuurko - blat podwójny głębokość 160 cm - blat z belkami podblatowymi.		x	x	x	x	x	x	
	140			ERB 503-X-A		x	x	x	x	x	x		
	160			ERB 504-X-A		x	x	x	x	x	x		
	180			ERB 505-X-A		x	x	x	x	x	x		
	200			ERB 506-X-A		x	x	x	x	x	x		
	120	160	74	ERB 512-X-A	Biuurko - blat podwójny głębokość 160 cm - blat z belkami podblatowymi + 2 x wspornik na szafkę.	x	x	x	x	x	x		
	140			ERB 513-X-A		x	x	x	x	x	x		
	160			ERB 514-X-A		x	x	x	x	x	x		
	180			ERB 515-X-A		x	x	x	x	x	x		
	200			ERB 516-X-A		x	x	x	x	x	x		
	120	160	74	ERB 522-X-A	Biuurko - blat podwójny głębokość 160 cm - blat z belkami podblatowymi + 2 x noga stelaża.	x						x	
	140			ERB 523-X-A		x							x
	160			ERB 524-X-A		x							x
	180			ERB 525-X-A		x							x
	200			ERB 526-X-A		x							x
	120	160	74	ERB 532-X-A	Biuurko - blat podwójny głębokość 160 cm - blat z belkami podblatowymi + 1 x wspornik na szafkę.		x	x	x	x	x	x	
	140			ERB 533-X-A		x	x	x	x	x	x		
	160			ERB 534-X-A		x	x	x	x	x	x		
	180			ERB 535-X-A		x	x	x	x	x	x		
	200			ERB 536-X-A		x	x	x	x	x	x		
	120	160	74	ERB 542-X-A	Biuurko - blat podwójny głębokość 160 cm - blat z belkami podblatowymi + 1 x noga stelaża.	x						x	
	140			ERB 543-X-A		x							x
	160			ERB 544-X-A		x							x
	180			ERB 545-X-A		x							x
	200			ERB 546-X-A		x							x
	120	160	74	ERB 552-X-A	Biuurko - blat podwójny głębokość 160 cm - blat z belkami podblatowymi + 1 x noga stelaża + 1 x wspornik na szafkę.	x						x	
	140			ERB 553-X-A		x							x
	160			ERB 554-X-A		x							x
	180			ERB 555-X-A		x							x
	200			ERB 556-X-A		x							x
				ERB 560-X	Elementy dodatkowe - do blatu podwójnego 160 cm - wspornik na szafkę.		x	x	x	x	x	x	
				ERB 570-X	Elementy dodatkowe - do blatu odwójnego 160 cm - noga stelaża pośrednia.	x						x	
				ERB 571-X	Elementy dodatkowe - do blatu podwójnego 160 cm - noga stelaża cofnięta obustronnie o 30 cm.	x						x	
				ERB 580-X	Elementy dodatkowe - do blatu podwójnego 160 cm - noga stelaża krańcowa.	x						x	

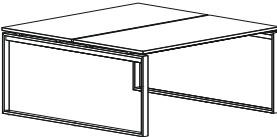

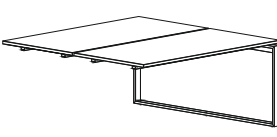
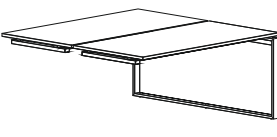









BIURKA PLURIS - BLATY PODWÓJNE 160 cm ZE SZCZELINĄ 18 mm NA ŚCIANKĘ BLATY W OPCJI „A” (plyta melaminowana gr. 25 mm)

RYSUNEK	WYMIARY (cm)			SYMBOL	NAZWA I OPIS	DOSTĘPNE WARIANTY NOGI STELAŻA (CENY NETTO PLN)						
						bez nóg						
	0	1	2			3	4	5	6			
	120	160	74	ERB 602-X-A	Biuurko - blat podwójny głębokość 160 cm z szczeliną na ściankę - blat z belkami podblatowymi.		x	x	x	x	x	x
	140			ERB 603-X-A		x	x	x	x	x	x	
	160			ERB 604-X-A		x	x	x	x	x	x	
	180			ERB 605-X-A		x	x	x	x	x	x	
	200			ERB 606-X-A		x	x	x	x	x	x	
	120	160	74	ERB 612-X-A	Biuurko - blat podwójny głębokość 160 cm z szczeliną na ściankę - blat z belkami podblatowymi + 2 x wspornik na szafkę.		x	x	x	x	x	x
	140			ERB 613-X-A		x	x	x	x	x	x	
	160			ERB 614-X-A		x	x	x	x	x	x	
	180			ERB 615-X-A		x	x	x	x	x	x	
	200			ERB 616-X-A		x	x	x	x	x	x	
	120	160	74	ERB 622-X-A	Biuurko - blat podwójny głębokość 160 cm z szczeliną na ściankę - blat z belkami podblatowymi + 2 x noga stelaża.	x						x
	140			ERB 623-X-A		x						x
	160			ERB 624-X-A		x						x
	180			ERB 625-X-A		x						x
	200			ERB 626-X-A		x						x
	120	160	74	ERB 632-X-A	Biuurko - blat podwójny głębokość 160 cm z szczeliną na ściankę - blat z belkami podblatowymi + 1 x wspornik na szafkę.		x	x	x	x	x	x
	140			ERB 633-X-A		x	x	x	x	x	x	
	160			ERB 634-X-A		x	x	x	x	x	x	
	180			ERB 635-X-A		x	x	x	x	x	x	
	200			ERB 636-X-A		x	x	x	x	x	x	
	120	160	74	ERB 642-X-A	Biuurko - blat podwójny głębokość 160 cm z szczeliną na ściankę - blat z belkami podblatowymi + 1 x noga stelaża.	x						x
	140			ERB 643-X-A		x						x
	160			ERB 644-X-A		x						x
	180			ERB 645-X-A		x						x
	200			ERB 646-X-A		x						x
	120	160	74	ERB 652-X-A	Biuurko - blat podwójny głębokość 160 cm z szczeliną na ściankę - blat z belkami podblatowymi + 1 x noga stelaża +1 x wspornik na szafkę.	x						x
	140			ERB 653-X-A		x						x
	160			ERB 654-X-A		x						x
	180			ERB 655-X-A		x						x
	200			ERB 656-X-A		x						x
				ERB 660-X	Elementy dodatkowe - do blatu podwójnego 160 cm - wspornik na szafkę.		x	x	x	x	x	x
				ERB 670-X	Elementy dodatkowe - do blatu podwójnego 160 cm - noga stelaża pośrednia.	x						x
				ERB 671-X	Elementy dodatkowe - do blatu podwójnego 160 cm - noga stelaża cofnięta obustronnie o 30 cm.	x						x
				ERB 680-X	Elementy dodatkowe - do blatu podwójnego 160 cm - noga stelaża krawcowa.	x						x



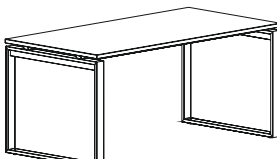
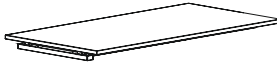
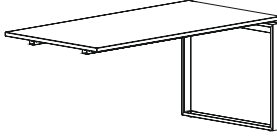
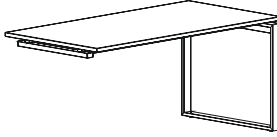









BIURKA PLURIS - BLATY PODWÓJNE 160 cm ZE SZCZELINĄ 24 mm NA ŚCIANKĘ BLATY W OPCJI „A” (plyta melaminowana gr. 25 mm)

RYSUNEK	WYMIARY (cm)			SYMBOL	NAZWA I OPIS	DOSTĘPNE WARIANTY NOGI STELAŻA (CENY NETTO PLN)								
						bez nóg								
	Szer.	Głęb.	Wys.			0	1	2	3	4	5	6		
	120	160	74	ERB 702-X-A	Biuurko - blat podwójny głębokość 160 cm - blat z belkami podbłatowymi.		x	x	x	x	x	x		
	140			ERB 703-X-A		x	x	x	x	x	x			
	160			ERB 704-X-A		x	x	x	x	x	x			
	180			ERB 705-X-A		x	x	x	x	x	x			
	200			ERB 706-X-A		x	x	x	x	x	x			
	120	160	74	ERB 712-X-A	Biuurko - blat podwójny głębokość 160 cm - blat z belkami podbłatowymi + 2 x wspornik na szafkę.	x	x	x	x	x	x			
	140			ERB 713-X-A		x	x	x	x	x	x			
	160			ERB 714-X-A		x	x	x	x	x	x			
	180			ERB 715-X-A		x	x	x	x	x	x			
	200			ERB 716-X-A		x	x	x	x	x	x			
	120	160	74	ERB 722-X-A	Biuurko - blat podwójny głębokość 160 cm - blat z belkami podbłatowymi + 2 x noga stelaża.	x						x		
	140			ERB 723-X-A		x							x	
	160			ERB 724-X-A		x								x
	180			ERB 725-X-A		x								x
	200			ERB 726-X-A		x								x
	120	160	74	ERB 732-X-A	Biuurko - blat podwójny głębokość 160 cm - blat z belkami podbłatowymi + 1 x wspornik na szafkę.		x	x	x	x	x	x		
	140			ERB 733-X-A		x	x	x	x	x	x			
	160			ERB 734-X-A		x	x	x	x	x	x			
	180			ERB 735-X-A		x	x	x	x	x	x			
	200			ERB 736-X-A		x	x	x	x	x	x			
	120	160	74	ERB 742-X-A	Biuurko - blat podwójny głębokość 160 cm - blat z belkami podbłatowymi + 1 x noga stelaża.	x						x		
	140			ERB 743-X-A		x							x	
	160			ERB 744-X-A		x							x	
	180			ERB 745-X-A		x							x	
	200			ERB 746-X-A		x							x	
	120	160	74	ERB 752-X-A	Biuurko - blat podwójny głębokość 160 cm - blat z belkami podbłatowymi + 1 x noga stelaża + 1 x wspornik na szafkę.	x						x		
	140			ERB 753-X-A		x							x	
	160			ERB 754-X-A		x							x	
	180			ERB 755-X-A		x							x	
	200			ERB 756-X-A		x							x	
				ERB 760-X	Elementy dodatkowe - do blatu podwójnego 160 cm - wspornik na szafkę.		x	x	x	x	x	x		
				ERB 770-X	Elementy dodatkowe - do blatu podwójnego 160 cm - noga stelaża pośrednia.	x						x		
				ERB 771-X	Elementy dodatkowe - do blatu podwójnego 160 cm - noga stelaża cofnięta obustronnie o 30 cm.	x						x		
				ERB 780-X	Elementy dodatkowe - do blatu podwójnego 160 cm - noga stelaża krawcowa.	x						x		

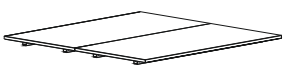
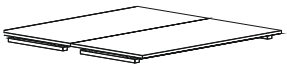
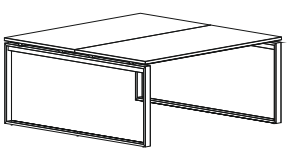

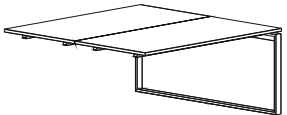
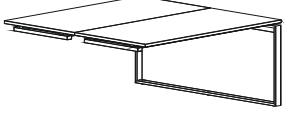











BIURKA PLURIS - BLATY POJEDYNCZE 80 cm BLATY W OPCJI „C” (płyta MDF z laminatem HPL gr. 19 mm, krawędzie frezowane)

RYSUNEK	WYMIARY (cm)			SYMBOL	NAZWA I OPIS	DOSTĘPNE WARIANTY NOGI STELAŻA (CENY NETTO PLN)						
						bez nóg						
	0	1	2			3	4	5	6			
	120	80	74	ERB 102-X-C	Biuurko - blat pojedynczy głębokość 80 cm - blat z belkami podblatowymi.		x	x	x	x	x	x
	140			ERB 103-X-C		x	x	x	x	x	x	
	160			ERB 104-X-C		x	x	x	x	x	x	
	180			ERB 105-X-C		x	x	x	x	x	x	
	200			ERB 106-X-C		x	x	x	x	x	x	
	120	80	74	ERB 112-X-C	Biuurko - blat pojedynczy głębokość 80 cm - blat z belkami podblatowymi + 2 x wspornik na szafkę.	x	x	x	x	x	x	
	140			ERB 113-X-C		x	x	x	x	x	x	
	160			ERB 114-X-C		x	x	x	x	x	x	
	180			ERB 115-X-C		x	x	x	x	x	x	
	200			ERB 116-X-C		x	x	x	x	x	x	
	120	80	74	ERB 122-X-C	Biuurko - blat pojedynczy głębokość 80 cm - blat z belkami podblatowymi + 2 x noga stelaża.	x						
	140			ERB 123-X-C		x						
	160			ERB 124-X-C		x						
	180			ERB 125-X-C		x						
	200			ERB 126-X-C		x						
	120	80	74	ERB 132-X-C	Biuurko - blat pojedynczy głębokość 80 cm - blat z belkami podblatowymi + 1 x wspornik na szafkę.		x	x	x	x	x	
	140			ERB 133-X-C		x	x	x	x	x	x	
	160			ERB 134-X-C		x	x	x	x	x	x	
	180			ERB 135-X-C		x	x	x	x	x	x	
	200			ERB 136-X-C		x	x	x	x	x	x	
	120	80	74	ERB 142-X-C	Biuurko - blat pojedynczy głębokość 80 cm - blat z belkami podblatowymi + 1 x noga stelaża.	x						
	140			ERB 143-X-C		x						
	160			ERB 144-X-C		x						
	180			ERB 145-X-C		x						
	200			ERB 146-X-C		x						
	120	80	74	ERB 152-X-C	Biuurko - blat pojedynczy głębokość 80 cm - blat z belkami podblatowymi + 1 x noga stelaża +1 x wspornik na szafkę.	x						
	140			ERB 153-X-C		x						
	160			ERB 154-X-C		x						
	180			ERB 155-X-C		x						
	200			ERB 156-X-C		x						
				ERB 160-X	Elementy dodatkowe - do blatu pojedynczego 80 cm - wspornik na szafkę.		x	x	x	x	x	x
				ERB 170-X	Elementy dodatkowe - do blatu pojedynczego 80 cm - noga stelaża pośrednia.	x						
				ERB 171-X	Elementy dodatkowe - do blatu pojedynczego 80 cm - noga stelaża cofnięta od frontu biurka o 20 cm.	x						
				ERB 180-X	Elementy dodatkowe - do blatu pojedynczego 80 cm - noga stelaża krawcowa.	x						

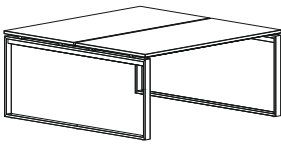

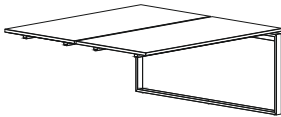
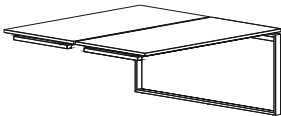









BIURKA PLURIS - BLATY PODWÓJNE 160 cm BLATY W OPCJI „C” (płyta MDF z laminatem HPL gr. 19 mm, krawędzie frezowane)

RYSUNEK	WYMIARY (cm)			SYMBOL	NAZWA I OPIS	DOSTĘPNE WARIANTY NOGI STELAŻA (CENY NETTO PLN)						
						bez nóg						
	0	1	2			3	4	5	6			
	120	160	74	ERB 502-X-C	Biuurko - blat podwójny głębokość 160 cm - blat z belkami podblatowymi.		x	x	x	x	x	x
	140			ERB 503-X-C		x	x	x	x	x	x	
	160			ERB 504-X-C		x	x	x	x	x	x	
	180			ERB 505-X-C		x	x	x	x	x	x	
	200			ERB 506-X-C		x	x	x	x	x	x	
	120	160	74	ERB 512-X-C	Biuurko - blat podwójny głębokość 160 cm - blat z belkami podblatowymi + 2 x wspornik na szafkę.	x	x	x	x	x	x	
	140			ERB 513-X-C		x	x	x	x	x	x	
	160			ERB 514-X-C		x	x	x	x	x	x	
	180			ERB 515-X-C		x	x	x	x	x	x	
	200			ERB 516-X-C		x	x	x	x	x	x	
	120	160	74	ERB 522-X-C	Biuurko - blat podwójny głębokość 160 cm - blat z belkami podblatowymi + 2 x noga stelaża.	x						x
	140			ERB 523-X-C		x						x
	160			ERB 524-X-C		x						x
	180			ERB 525-X-C		x						x
	200			ERB 526-X-C		x						x
	120	160	74	ERB 532-X-C	Biuurko - blat podwójny głębokość 160 cm - blat z belkami podblatowymi + 1 x wspornik na szafkę.		x	x	x	x	x	x
	140			ERB 533-X-C		x	x	x	x	x	x	
	160			ERB 534-X-C		x	x	x	x	x	x	
	180			ERB 535-X-C		x	x	x	x	x	x	
	200			ERB 536-X-C		x	x	x	x	x	x	
	120	160	74	ERB 542-X-C	Biuurko - blat podwójny głębokość 160 cm - blat z belkami podblatowymi + 1 x noga stelaża.	x						x
	140			ERB 543-X-C		x						x
	160			ERB 544-X-C		x						x
	180			ERB 545-X-C		x						x
	200			ERB 546-X-C		x						x
	120	160	74	ERB 552-X-C	Biuurko - blat podwójny głębokość 160 cm - blat z belkami podblatowymi + 1 x noga stelaża + 1 x wspornik na szafkę.	x						x
	140			ERB 553-X-C		x						x
	160			ERB 554-X-C		x						x
	180			ERB 555-X-C		x						x
	200			ERB 556-X-C		x						x
				ERB 560-X	Elementy dodatkowe - do blatu podwójnego 160 cm - wspornik na szafkę.		x	x	x	x	x	x
				ERB 570-X	Elementy dodatkowe - do blatu odwójnego 160 cm - noga stelaża pośrednia.	x						x
				ERB 571-X	Elementy dodatkowe - do blatu podwójnego 160 cm - noga stelaża cofnięta obustronnie o 30 cm.	x						x
				ERB 580-X	Elementy dodatkowe - do blatu podwójnego 160 cm - noga stelaża krawcowa.	x						x

**BIURKA PLURIS - BLATY PODWÓJNE 160 cm ZE SZCZELINĄ 18 mm NA ŚCIANKĘ
BLATY W OPCJI „C” (płyta MDF z laminatem HPL gr. 19 mm, krawędzie frezowane)**

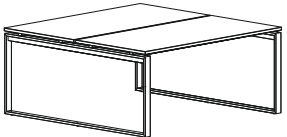
RYSUNEK	WYMIARY (cm)			SYMBOL	NAZWA I OPIS	DOSTĘPNE WARIANTY NOGI STELAŻA (CENY NETTO PLN)						
						bez nóg						
	Szer.	Głęb.	Wys.			0	1	2	3	4	5	6
	120	160	74	ERB 602-X-C	Biuurko - blat podwójny głębokość 160 cm z szczeliną na ściankę - blat z belkami podblatowymi.		x	x	x	x	x	x
	140			ERB 603-X-C		x	x	x	x	x	x	
	160			ERB 604-X-C		x	x	x	x	x	x	
	180			ERB 605-X-C		x	x	x	x	x	x	
	200			ERB 606-X-C		x	x	x	x	x	x	
	120	160	74	ERB 612-X-C	Biuurko - blat podwójny głębokość 160 cm z szczeliną na ściankę - blat z belkami podblatowymi + 2 x wspornik na szafkę.		x	x	x	x	x	x
	140			ERB 613-X-C		x	x	x	x	x	x	
	160			ERB 614-X-C		x	x	x	x	x	x	
	180			ERB 615-X-C		x	x	x	x	x	x	
	200			ERB 616-X-C		x	x	x	x	x	x	
	120	160	74	ERB 622-X-C	Biuurko - blat podwójny głębokość 160 cm z szczeliną na ściankę - blat z belkami podblatowymi + 2 x noga stelaża.	x						x
	140			ERB 623-X-C		x						x
	160			ERB 624-X-C		x						x
	180			ERB 625-X-C		x						x
	200			ERB 626-X-C		x						x
	120	160	74	ERB 632-X-C	Biuurko - blat podwójny głębokość 160 cm z szczeliną na ściankę - blat z belkami podblatowymi + 1 x wspornik na szafkę.		x	x	x	x	x	x
	140			ERB 633-X-C		x	x	x	x	x	x	
	160			ERB 634-X-C		x	x	x	x	x	x	
	180			ERB 635-X-C		x	x	x	x	x	x	
	200			ERB 636-X-C		x	x	x	x	x	x	
	120	160	74	ERB 642-X-C	Biuurko - blat podwójny głębokość 160 cm z szczeliną na ściankę - blat z belkami podblatowymi + 1 x noga stelaża.	x						x
	140			ERB 643-X-C		x						x
	160			ERB 644-X-C		x						x
	180			ERB 645-X-C		x						x
	200			ERB 646-X-C		x						x
	120	160	74	ERB 652-X-C	Biuurko - blat podwójny głębokość 160 cm z szczeliną na ściankę - blat z belkami podblatowymi + 1 x noga stelaża +1 x wspornik na szafkę.	x						x
	140			ERB 653-X-C		x						x
	160			ERB 654-X-C		x						x
	180			ERB 655-X-C		x						x
	200			ERB 656-X-C		x						x
				ERB 660-X	Elementy dodatkowe - do blatu podwójnego 160 cm - wspornik na szafkę.		x	x	x	x	x	x
				ERB 670-X	Elementy dodatkowe - do blatu podwójnego 160 cm - noga stelaża pośrednia.	x						x
				ERB 671-X	Elementy dodatkowe - do blatu podwójnego 160 cm - noga stelaża cofnięta obustronnie o 30 cm.	x						x
				ERB 680-X	Elementy dodatkowe - do blatu podwójnego 160 cm - noga stelaża krańcowa.	x						x

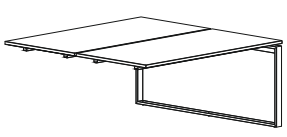
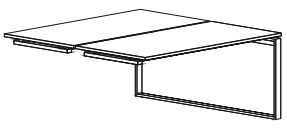
**BIURKA PLURIS - BLATY PODWÓJNE 160 cm ZE SZCZELINĄ 24 mm NA ŚCIANKĘ
BLATY W OPCJI „C” (płyta MDF z laminatem HPL gr. 19 mm, krawędzie frezowane)**

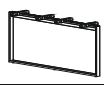
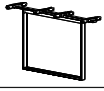
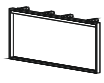
RYSUNEK	WYMIARY (cm)			SYMBOL	NAZWA I OPIS	DOSTĘPNE WARIANTY NOGI STELAŻA (CENY NETTO PLN)							
						bez nóg							
	Szer.	Głęb.	Wys.			0	1	2	3	4	5	6	
	120	160	74	ERB 702-X-C	Biuurko - blat podwójny głębokość 160 cm - blat z belkami podblatowymi.		x	x	x	x	x	x	
	140			ERB 703-X-C		x	x	x	x	x	x		
	160			ERB 704-X-C		x	x	x	x	x	x		
	180			ERB 705-X-C		x	x	x	x	x	x		
	200			ERB 706-X-C		x	x	x	x	x	x		
	120	160	74	ERB 712-X-C	Biuurko - blat podwójny głębokość 160 cm - blat z belkami podblatowymi + 2 x wspornik na szafkę.	x	x	x	x	x	x		
	140			ERB 713-X-C		x	x	x	x	x	x		
	160			ERB 714-X-C		x	x	x	x	x	x		
	180			ERB 715-X-C		x	x	x	x	x	x		
	200			ERB 716-X-C		x	x	x	x	x	x		
	120	160	74	ERB 722-X-C	Biuurko - blat podwójny głębokość 160 cm - blat z belkami podblatowymi + 2 x noga stelaża.	x						x	
	140			ERB 723-X-C		x							x
	160			ERB 724-X-C		x							x
	180			ERB 725-X-C		x							x
	200			ERB 726-X-C		x							x
	120	160	74	ERB 732-X-C	Biuurko - blat podwójny głębokość 160 cm - blat z belkami podblatowymi + 1 x wspornik na szafkę.		x	x	x	x	x	x	
	140			ERB 733-X-C		x	x	x	x	x	x		
	160			ERB 734-X-C		x	x	x	x	x	x		
	180			ERB 735-X-C		x	x	x	x	x	x		
	200			ERB 736-X-C		x	x	x	x	x	x		
	120	160	74	ERB 742-X-C	Biuurko - blat podwójny głębokość 160 cm - blat z belkami podblatowymi + 1 x noga stelaża.	x						x	
	140			ERB 743-X-C		x							x
	160			ERB 744-X-C		x							x
	180			ERB 745-X-C		x							x
	200			ERB 746-X-C		x							x
	120	160	74	ERB 752-X-C	Biuurko - blat podwójny głębokość 160 cm - blat z belkami podblatowymi + 1 x noga stelaża + 1 x wspornik na szafkę.	x						x	
	140			ERB 753-X-C		x							x
	160			ERB 754-X-C		x							x
	180			ERB 755-X-C		x							x
	200			ERB 756-X-C		x							x
				ERB 760-X	Elementy dodatkowe - do blatu podwójnego 160 cm - wspornik na szafkę.		x	x	x	x	x	x	
				ERB 770-X	Elementy dodatkowe - do blatu podwójnego 160 cm - noga stelaża pośrednia.	x						x	
				ERB 771-X	Elementy dodatkowe - do blatu podwójnego 160 cm - noga stelaża cofnięta obustronnie o 30 cm.	x						x	
				ERB 780-X	Elementy dodatkowe - do blatu podwójnego 160 cm - noga stelaża krawcowa.	x						x	

PANELE DO BIUREK PLURIS

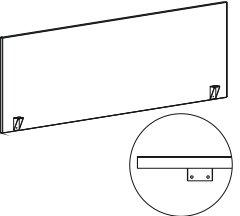
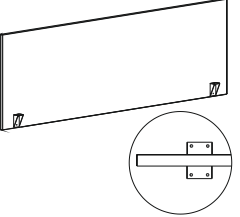
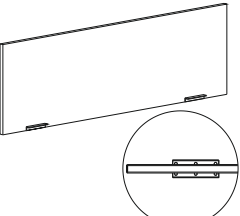
RYSUNEK	WYMIARY (cm)			SYMBOL	OPIS
	Szer.	Głęb.	Wys.		
	120	1,8	51,5	EU-P101	Panel ścianki do biurka pojedynczego - z płyty melaminowanej, uchwyty po jednej stronie ścianki. Wysokość ponad blatem 41,5cm.
	140			EU-P102	
	160			EU-P103	
	180			EU-P104	
	200			EU-P105	
	120	1,8	51,5	EU-P111	Panel ścianki do dwóch biurk pojedynczych - z płyty melaminowanej, uchwyty po dwóch stronach ścianki. Wysokość ponad blatem 41,5cm.
	140			EU-P112	
	160			EU-P113	
	180			EU-P114	
	200			EU-P115	
	120	1,8	46	EU-P121	Panel ścianki dwustronny do montażu pomiędzy blatami biurk ze szczeliną 18mm - z płyty melaminowanej, wysokość ponad blatem 41,5m.
	140			EU-P122	
	160			EU-P123	
	180			EU-P124	
	200			EU-P125	

PANELE Z NAKŁADKĄ TAPICEROWANĄ DO BIUREK PLURIS

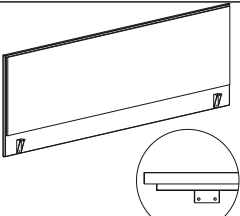
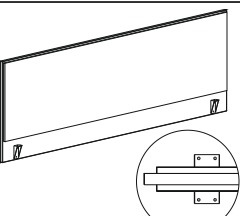
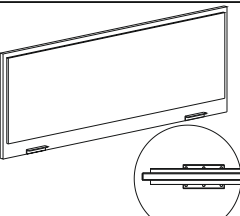
RYSUNEK	WYMIARY (cm)			SYMBOL	GRUPA TKANIN				OPIS
	Szer.	Głęb.	Wys.		I	II	III	IV	
	120	1,8	51,5	EU-P201				X	Panel ścianki do biurka pojedynczego - nakładka tapicerowana oraz uchwyty po jednej stronie ścianki. Wysokość ponad blatem 41,5cm.
	140			EU-P202					
	160			EU-P203					
	180			EU-P204					
	200			EU-P205					
	120	1,8	51,5	EU-P211				X	Panel ścianki do dwóch biurk pojedynczych - nakładka tapicerowana obustronnie oraz uchwyty po dwóch stronach ścianki. Wysokość ponad blatem 41,5cm.
	140			EU-P212					
	160			EU-P213					
	180			EU-P214					
	200			EU-P215					
	120	1,8	46	EU-P221				X	Panel ścianki dwustronny do montażu pomiędzy blatami biurk ze szczeliną 18mm - z elementem tapicerowanym obustronnie, wysokość ponad blatem 41,5cm.
	140			EU-P222					
	160			EU-P223					
	180			EU-P224					
	200			EU-P225					

PANELE Z NAKŁADKĄ TAPICEROWANĄ I ALUMINIOWĄ LISTWĄ NA AKCESORIA DO BIUREK PLURIS

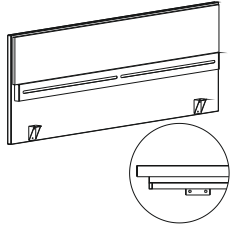
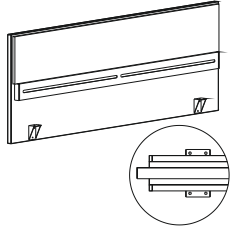
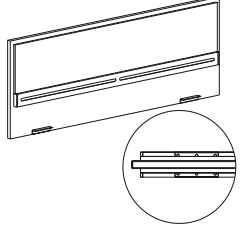
RYSUNEK	WYMIARY (cm)			SYMBOL	GRUPA TKANIN				OPIS
	Szer.	Głęb.	Wys.		I	II	III	IV	
	120	1,8	51,5	EU-P301					Panel ścianki do biurka pojedynczego - nakładka tapicerowana, uchwyty i listwa na akcesoria po jednej stronie ścianki. Wysokość ponad blatem 41,5cm. Wysokość nakładki tapicerowanej 23cm.
	140			EU-P302					
	160			EU-P303					
	180			EU-P304					
	200			EU-P305					
	120	1,8	51,5	EU-P311					Panel ścianki do dwóch biurek pojedynczych - nakładka tapicerowana z dwóch stron, uchwyty i listwy na akcesoria po dwóch stronach ścianki. Wysokość ponad blatem 41,5cm. Wysokość nakładki tapicerowanej 23cm.
	140			EU-P312					
	160			EU-P313					
	180			EU-P314					
	200			EU-P315					
	120	1,8	46	EU-P321					Panel ścianki dwustronny do montażu pomiędzy blatami biurek ze szczeliną 18mm - z elementem tapicerowanym aluminiową listwą na akcesoria, wysokość ponad blatem 41,5cm. Wysokość nakładki tapicerowanej 23cm.
	140			EU-P322					
	160			EU-P323					
	180			EU-P324					
	200			EU-P325					

EKRANY AKUSTYCZNE NA CAŁEJ DŁUGOŚCI BLATU DO BIUREK POJEDYNCZYCH PLURIS

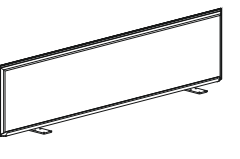
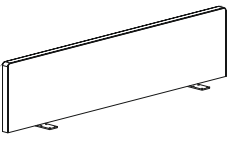
RYSUNEK	WYMIARY (cm)			SYMBOL	GRUPA TKANIN				OPIS
	Szer.	Głęb.	Wys.		I	II	III	IV	
	120	3,5	32,5	EU-S401					Ekran akustyczny w całości tapicerowany z widocznym szwem . Wysokość 30cm ponad blat. Mocowany do blatu biurka.
	140			EU-S402					
	160			EU-S403					
	180			EU-S404					
	200			EU-S405					
	120	3,5	32,5	EU-D411					Ekran akustyczny w całości tapicerowany bez widocznego szwa . Wysokość 30cm ponad blat. Mocowany do blatu biurka.
	140			EU-D412					
	160			EU-D413					
	180			EU-D414					
	200			EU-D415					

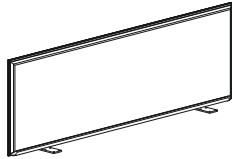
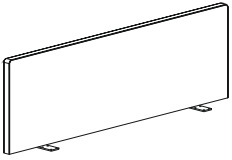

EKRANY AKUSTYCZNE NA CAŁEJ DŁUGOŚCI BLATU DO BIUREK POJEDYNCZYCH PLURIS

RYSUNEK	WYMIARY (cm)			SYMBOL	GRUPA TKANIN				OPIS
	Szer.	Głęb.	Wys.		I	II	III	IV	
	120	3,5	44	EU-S421					Ekran akustyczny w całości tapicerowany z widocznym szwem . Wysokość 41,5cm ponad blat. Mocowany do blatu biurka.
	140			EU-S422					
	160			EU-S423					
	180			EU-S424					
	200			EU-S425					
	120	3,5	44	EU-D431					Ekran akustyczny w całości tapicerowany bez widocznego szwa . Wysokość 41,5cm ponad blat. Mocowany do blatu biurka.
	140			EU-D432					
	160			EU-D433					
	180			EU-D434					
	200			EU-D435					

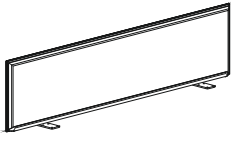
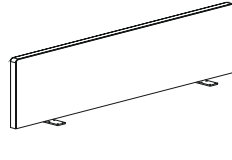
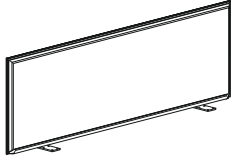
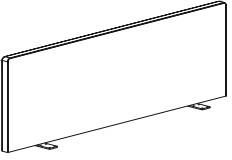

EKRANY AKUSTYCZNE NA CAŁEJ DŁUGOŚCI BLATU DO BIUREK PODWÓJNYCH PLURIS ZE SZCZELINĄ 24 mm

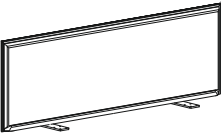
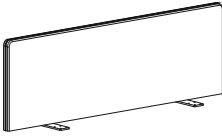
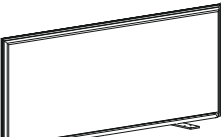
RYSUNEK	WYMIARY (cm)			SYMBOL	GRUPA TKANIN				OPIS
	Szer.	Głęb.	Wys.		I	II	III	IV	
	120	3,5	32,5	EU-S441					Ekran akustyczny w całości tapicerowany z widocznym szwem . Wysokość 30cm ponad blat. Mocowany do blatu biurka.
	140			EU-S442					
	160			EU-S443					
	180			EU-S444					
	200			EU-S445					
	120	3,5	32,5	EU-D451					Ekran akustyczny w całości tapicerowany bez widocznego szwa . Wysokość 30cm ponad blat. Mocowany do blatu biurka.
	140			EU-D452					
	160			EU-D453					
	180			EU-D454					
	200			EU-D455					
	120	3,5	44	EU-S461					Ekran akustyczny w całości tapicerowany z widocznym szwem . Wysokość 41,5cm ponad blat. Mocowany do blatu biurka.
	140			EU-S462					
	160			EU-S463					
	180			EU-S464					
	200			EU-S465					
	120	3,5	44	EU-D471					Ekran akustyczny w całości tapicerowany bez widocznego szwa . Wysokość 41,5cm ponad blat. Mocowany do blatu biurka.
	140			EU-D472					
	160			EU-D473					
	180			EU-D474					
	200			EU-D475					



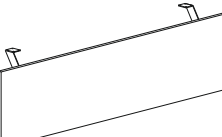

EKRANY AKUSTYCZNE MOCOWANE W ŚWIETLE WYCIĘCIA SCALLOP-1 (U1) DO BIUREK PODWÓJNYCH PLURIS (Przykład: ścianka o szer. 60cm do biurka o szer. 120cm)

RYSUNEK	WYMIARY (cm)			SYMBOL	GRUPA TKANIN				OPIS
	Szer.	Głęb.	Wys.		I	II	III	IV	
	60	3,5	32,5	EU-S481					Ekran akustyczny w całości tapicerowany z widocznym szwem . Wysokość 30cm ponad blat. Mocowany do blatu biurka.
	80			EU-S482					
	100			EU-S483					
	120			EU-S484					
	140			EU-S485					
	60	3,5	32,5	EU-D491					Ekran akustyczny w całości tapicerowany bez widocznego szwa . Wysokość 30cm ponad blat. Mocowany do blatu biurka.
	80			EU-D492					
	100			EU-D493					
	120			EU-D494					
	140			EU-D495					
	60	3,5	44	EU-S501					Ekran akustyczny w całości tapicerowany z widocznym szwem . Wysokość 41,5cm ponad blat. Mocowany do blatu biurka.
	80			EU-S502					
	100			EU-S503					
	120			EU-S504					
	140			EU-S505					
	60	3,5	44	EU-D511					Ekran akustyczny w całości tapicerowany bez widocznego szwa . Wysokość 41,5cm ponad blat. Mocowany do blatu biurka.
	80			EU-D512					
	100			EU-D513					
	120			EU-D514					
	140			EU-D515					

BLENDY DO BIUREK PLURIS

RYSUNEK	WYMIARY (cm)			SYMBOL	OPIS
	Szer.	Głęb.	Wys.		
	104	1,8/12	35/40	EU-B014	Blenda frontowa z płyty melaminowanej: - EU B014 - do biurka o szer. 120cm, - EU B015 - do biurka o szer. 140cm, - EU B016 - do biurka o szer. 160cm, - EU B017 - do biurka o szer. 180cm, - EU B018 - do biurka o szer. 200cm.
	124			EU-B015	
	144			EU-B016	
	164			EU-B017	
	184			EU-B018	
	104	1,8/12	35/40	EU-L014	Blenda frontowa z płyty melaminowanej, powierzchnia frontowa wyklejona szkłem gr. 4 mm Colorimo: - EU L014 - do biurka o szer. 120cm, - EU L015 - do biurka o szer. 140cm, - EU L016 - do biurka o szer. 160cm, - EU L017 - do biurka o szer. 180cm, - EU L018 - do biurka o szer. 200cm.
	124			EU-L015	
	144			EU-L016	
	164			EU-L017	
	184			EU-L018	

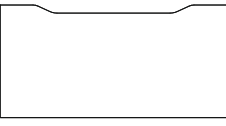
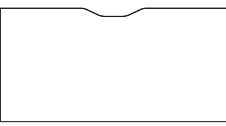
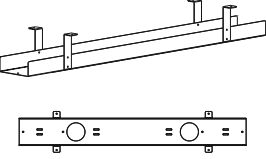
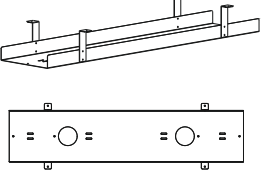
AKCESORIA I DOPŁATY DO BIUREK PLURIS

RYSUNEK	WYMIARY (cm)			SYMBOL	NAZWA I OPIS
	Szer.	Głęb.	Wys.		
				EU P60-1	Przepust kablowy fi 60mm. Przepust z plastiku w kolorach: EU P60-1 - biały, EU P60-2 - czarny, EU P60-3 - aluminium, EU P60-4 - jasno-szary.
				EU P60-2	
				EU P60-3	
				EU P60-4	
				EU P80-1	Przepust kablowy fi 80mm. Przepust z plastiku w kolorach: EU P80-1 - biały, EU P80-2 - czarny, EU P80-3 - aluminium, EU P80-4 - jasno-szary.
				EU P80-2	
				EU P80-3	
				EU P80-4	
				SCALLOUP-1	Duże wycięcie profilowane scalloup w blacie. Bez względu na szerokość blatu zaczyna się 250mm od krawędzi blatu biurka, głębokość wycięcia 58 mm.
				SCALLOUP-2	Małe wycięcie profilowane scalloup w blacie. Bez względu na szerokość blatu wycięcie na środku wynosi 420mm, głębokość wycięcia 58mm.
	100	12/17,4	11	XB99	Rynna kablowa do biurka pojedynczego. Wykonana z profilowanej blachy, zawieszana pod blatem biurka. W dnie rynny wykonane dwa otwory fi 60mm do prowadzenia kabli.
	100	22/27,4	11	XB100	Rynna kablowa do dwóch biurek. Wykonana z profilowanej blachy, zawieszana pod blatami biurek. W dnie rynny wykonane dwa otwory fi 60mm do prowadzenia kabli.
	90,4	10	11	XB111	Rynna kablowa do biurka pojedynczego. Wykonana z siatki metalowej.
	90,4	30	11	XB112	Rynna kablowa do dwóch biurek pojedynczych lub biurka z blatem podwójnym. Wykonana z siatki metalowej.

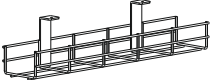
RYSUNEK	WYMIARY (cm)			SYMBOL	NAZWA I OPIS
	Szer.	Głęb.	Wys.		
	50,4	10	11	XB110	Rynna kablowa pojedyncza. Wykonana z siatki metalowej.

DOPLATA ZA REGULACJĘ WYSOKOŚCI BIUREK PLURIS

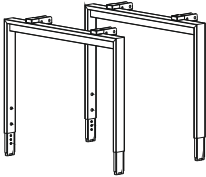
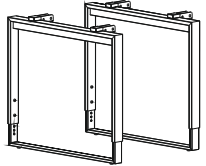
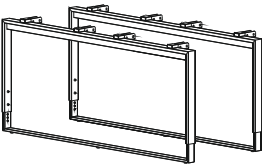
RYSUNEK	WYMIARY (cm)			SYMBOL	NAZWA I OPIS
	Szer.	Głęb.	Wys.		
				RW	Dopłata za manualną regulację wysokości blatu roboczego w zakresie 20 cm - biurko pojedyncze z dwiema nogami stelaża, stelaż prostokąt otwarty - Składając zamówienie z wyborem opcji regulacji wysokości należy po symbolu elementu dopisać oznaczenie RW.
				RW	Dopłata za manualną regulację wysokości blatu roboczego w zakresie 20 cm - biurko pojedyncze z dwiema nogami stelaża, stelaż prostokąt zamknięty - Składając zamówienie z wyborem opcji regulacji wysokości należy po symbolu elementu dopisać oznaczenie RW.
				RW	Dopłata za manualną regulację wysokości blatu roboczego w zakresie 20 cm - biurko podwójne z dwiema nogami stelaża, stelaż prostokąt zamknięty - Składając zamówienie z wyborem opcji regulacji wysokości należy po symbolu elementu dopisać oznaczenie RW.

AKCESORIA I DOPLATY DO DLA BLATÓW PRZESUWNYCH

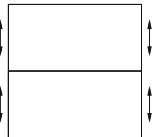
RYSUNEK	WYMIARY (cm)			SYMBOL	NAZWA I OPIS
	Szer.	Głęb.	Wys.		
				BP	Dopłata za blaty przesuwane do biurek podwójnych (BP). Zakres przesuwu 12cm. Składając zamówienie z wyborem opcji blatu przesuwanego należy po symbolu elementu dopisać oznaczenie BP.

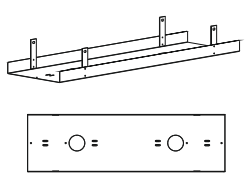
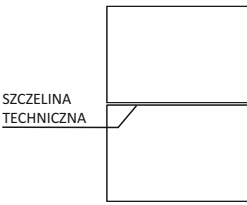
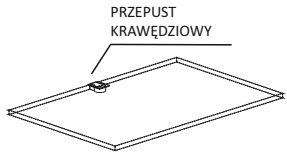
RYSUNEK	WYMIARY (cm)			SYMBOL	NAZWA I OPIS
	Szer.	Głęb.	Wys.		
	100	29	11	XB100-BP	Rynna kablowa do dwóch biurek z blatami przesuwными. Mocowana do stelaża biurka. Wykonana z profilowanej blachy, zawieszana pod blatami biurek. W dnie rynny wykonane dwa otwory fi 60mm do prowadzenia kabli.
				GAP-1	Szczelina techniczna 2 cm powstała po skróceniu blatów w celu uzyskania przestrzeni do przeciągnięcia okablowania między panelem tapicerowanym a blatem.
				EU P80-11 EU P80-12	Przepust kablowy. Przepust plastikowy w kolorach: EU P80-11 - jasno-szary, EU P80-12 - czarny.

EKRANY AKUSTYCZNE DO BIUREK PLURIS Z BLATEM PRZESUWNYM

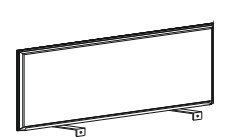
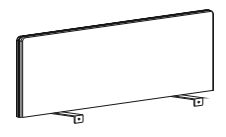
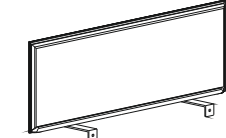
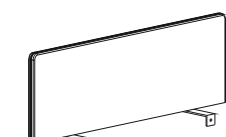
RYSUNEK	WYMIARY (cm)			SYMBOL	GRUPA TKANIN				OPIS
	Szer.	Głęb.	Wys.		I	II	III	IV	
	120	3,5	32,5	EBX B014-X-BP					Ekran akustyczny w całości tapicerowany z widocznym szwem . Wysokość 30cm ponad blat. Mocowany do stelaża biurka.
	140			EBX B015-X-BP					
	160			EBX B016-X-BP					
	180			EBX B017-X-BP					
	200			EBX B018-X-BP					
	120	3,5	32,5	EBX B024-X-BP					Ekran akustyczny w całości tapicerowany bez widocznego szwa . Wysokość 30cm ponad blat. Mocowany do stelaża biurka.
	140			EBX B025-X-BP					
	160			EBX B026-X-BP					
	180			EBX B027-X-BP					
	200			EBX B028-X-BP					
	120	3,5	44	EBX B114-X-BP					Ekran akustyczny w całości tapicerowany z widocznym szwem . Wysokość 41,5cm ponad blat. Mocowany do stelaża biurka.
	140			EBX B115-X-BP					
	160			EBX B116-X-BP					
	180			EBX B117-X-BP					
	200			EBX B118-X-BP					
	120	3,5	44	EBX B124-X-BP					Ekran akustyczny w całości tapicerowany bez widocznego szwa . Wysokość 41,5cm ponad blat. Mocowany do stelaża biurka.
	140			EBX B125-X-BP					
	160			EBX B126-X-BP					
	180			EBX B127-X-BP					
	200			EBX B128-X-BP					

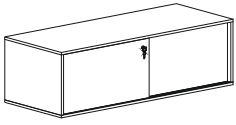
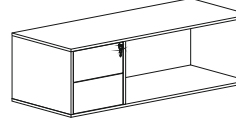
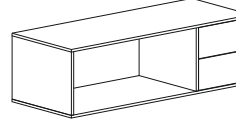
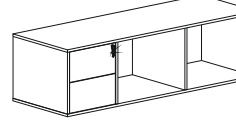
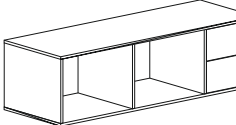
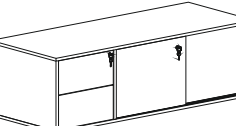
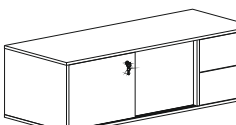

SZAFKI PODBIURKOWE

RYSUNEK	WYMIARY (cm)			SYMBOL	NAZWA I OPIS
	Szer.	Głęb.	Wys.		
	140	55	47,5	EBU 423-0	Szafka podbiurkowa - zamykana, drzwi przesuwne
	160	55	47,5	EBU 523-0	Szafka podbiurkowa - zamykana, drzwi przesuwne
	140	55	47,5	EBU 411-L	Szafka podbiurkowa lewa - otwarta, szuflady „Push to Open” w systemie Top 2000 na prowadnicach łożyskowych, zamykane zamkiem centralnym.
	140	55	47,5	EBU 412-L	Szafka podbiurkowa lewa - otwarta, szuflady „Push to Open” w systemie MultiTech na prowadnicach rolkowych, zamykane zamkiem centralnym.
	140	55	47,5	EBU 411-P	Szafka podbiurkowa prawa - otwarta, szuflady „Push to Open” w systemie Top 2000 na prowadnicach łożyskowych, zamykane zamkiem centralnym.
	140	55	47,5	EBU 412-P	Szafka podbiurkowa prawa - otwarta, szuflady „Push to Open” w systemie MultiTech na prowadnicach rolkowych, zamykane zamkiem centralnym.
	160	55	47,5	EBU 511-L	Szafka podbiurkowa lewa - otwarta, szuflady „Push to Open” w systemie Top 2000 na prowadnicach łożyskowych, zamykane zamkiem centralnym.
	160	55	47,5	EBU 512-L	Szafka podbiurkowa lewa - otwarta, szuflady „Push to Open” w systemie MultiTech na prowadnicach rolkowych, zamykane zamkiem centralnym.
	160	55	47,5	EBU 511-P	Szafka podbiurkowa prawa - otwarta, szuflady „Push to Open” w systemie Top 2000 na prowadnicach łożyskowych, zamykane zamkiem centralnym.
	160	55	47,5	EBU 512-P	Szafka podbiurkowa prawa - otwarta, szuflady „Push to Open” w systemie MultiTech na prowadnicach rolkowych, zamykane zamkiem centralnym.
	140	55	47,5	EBU 421-L	Szafka podbiurkowa lewa - zamykana, drzwi przesuwne, szuflady „Push to Open” w systemie Top 2000 na prowadnicach łożyskowych, zamykane zamkiem centralnym.
	140	55	47,5	EBU 422-L	Szafka podbiurkowa lewa - zamykana, drzwi przesuwne, szuflady „Push to Open” w systemie MultiTech na prowadnicach rolkowych, zamykane zamkiem centralnym.
	140	55	47,5	EBU 421-P	Szafka podbiurkowa prawa - zamykana, drzwi przesuwne, szuflady „Push to Open” w systemie Top 2000 na prowadnicach łożyskowych, zamykane zamkiem centralnym.
	140	55	47,5	EBU 422-P	Szafka podbiurkowa prawa - zamykana, drzwi przesuwne, szuflady „Push to Open” w systemie MultiTech na prowadnicach rolkowych, zamykane zamkiem centralnym.

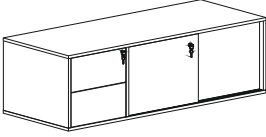
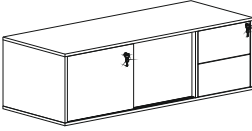
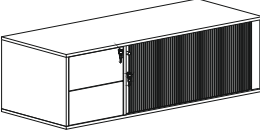
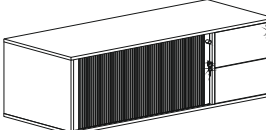
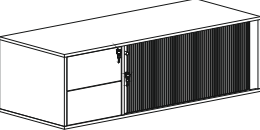
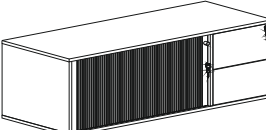
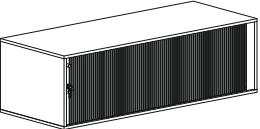
SZAFKI PODBIURKOWE

RYSUNEK	WYMIARY (cm)			SYMBOL	NAZWA I OPIS
	Szer.	Głęb.	Wys.		
	160	55	47,5	EBU 521-L	Szafka podbiurkowa lewa - zamknięta, drzwi przesuwne, szuflady „Push to Open” w systemie Top 2000 na prowadnicach łożyskowych, zamykane zamkiem centralnym.
	160	55	47,5	EBU 522-L	Szafka podbiurkowa lewa - zamknięta, drzwi przesuwne, szuflady „Push to Open” w systemie MultiTech na prowadnicach rolkowych, zamykane zamkiem centralnym.
	160	55	47,5	EBU 521-P	Szafka podbiurkowa prawa - zamknięta, drzwi przesuwne, szuflady „Push to Open” w systemie Top 2000 na prowadnicach łożyskowych, zamykane zamkiem centralnym.
	160	55	47,5	EBU 522-P	Szafka podbiurkowa prawa - zamknięta, drzwi przesuwne, szuflady „Push to Open” w systemie MultiTech na prowadnicach rolkowych, zamykane zamkiem centralnym.
	140	55	47,5	EBU 431-L	Szafka podbiurkowa lewa - zamknięta, drzwi żaluzjowe, szuflady „Push to Open” w systemie Top 2000 na prowadnicach łożyskowych, zamykane zamkiem centralnym.
	140	55	47,5	EBU 432-L	Szafka podbiurkowa lewa - zamknięta, drzwi żaluzjowe, szuflady „Push to Open” w systemie MultiTech na prowadnicach rolkowych, zamykane zamkiem centralnym.
	140	55	47,5	EBU 431-P	Szafka podbiurkowa prawa - zamknięta, drzwi żaluzjowe, szuflady „Push to Open” w systemie Top 2000 na prowadnicach łożyskowych, zamykane zamkiem centralnym.
	140	55	47,5	EBU 432-P	Szafka podbiurkowa prawa - zamknięta, drzwi żaluzjowe, szuflady „Push to Open” w systemie MultiTech na prowadnicach rolkowych, zamykane zamkiem centralnym.
	160	55	47,5	EBU 531-L	Szafka podbiurkowa lewa - zamknięta, drzwi żaluzjowe, szuflady „Push to Open” w systemie Top 2000 na prowadnicach łożyskowych, zamykane zamkiem centralnym.
	160	55	47,5	EBU 532-L	Szafka podbiurkowa lewa - zamknięta, drzwi żaluzjowe, szuflady „Push to Open” w systemie MultiTech na prowadnicach rolkowych, zamykane zamkiem centralnym.
	160	55	47,5	EBU 531-P	Szafka podbiurkowa prawa - zamknięta, drzwi żaluzjowe, szuflady „Push to Open” w systemie Top 2000 na prowadnicach łożyskowych, zamykane zamkiem centralnym.
	160	55	47,5	EBU 532-P	Szafka podbiurkowa prawa - zamknięta, drzwi żaluzjowe, szuflady „Push to Open” w systemie MultiTech na prowadnicach rolkowych, zamykane zamkiem centralnym.
	140	55	47,5	EBU 433-L	Szafka podbiurkowa lewa - zamykana, drzwi żaluzjowe
	160	55	47,5	EBU 533-L	Szafka podbiurkowa lewa - zamykana, drzwi żaluzjowe

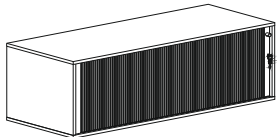
SZAFKI PODBIURKOWE

RYSUNEK	WYMIARY (cm)			SYMBOL	NAZWA I OPIS
	Szer.	Głęb.	Wys.		
	140	55	47,5	EBU 433-P	Szafka podbiurkowa prawa - zamykana, drzwi żaluzjowe
	160	55	47,5	EBU 533-P	Szafka podbiurkowa prawa - zamykana, drzwi żaluzjowe.
	140	54,6	19	EBU 604-3	Cokół do szafki podbiurkowej - konstrukcja metalowa.
	160	54,6	19	EBU 603-3	
	140	54,6	19	EBU 604-4	Cokół do szafki podbiurkowej - konstrukcja płcinowa (dla cokołu EBU 603-4 dodatkowa noga pośrodku).
	160	54,6	19	EBU 603-4	

KONTENER PODBIURKOWY

RYSUNEK	WYMIARY (cm)			SYMBOL	NAZWA I OPIS
	Szer.	Głęb.	Wys.		
	43	77,5	66,5	EBK 131-0	Kontener podbiurkowy przeznaczony do montażu blatu - z szufladami (zamek centralny, mechanizm "push to open") - szuflady Multi Tech na prowadnicach rolkowych - uwaga: głębokość szuflad 50cm.
				EBK 132-0	Kontener podbiurkowy przeznaczony do montażu blatu - z szufladami (zamek centralny, mechanizm "push to open") - szuflady metalowe System Top 2000 na prowadnicach łożyskowych - głębokość szuflad 71,4cm.

PRZYKŁADOWE ZESTAWY STANOWISK PRACY

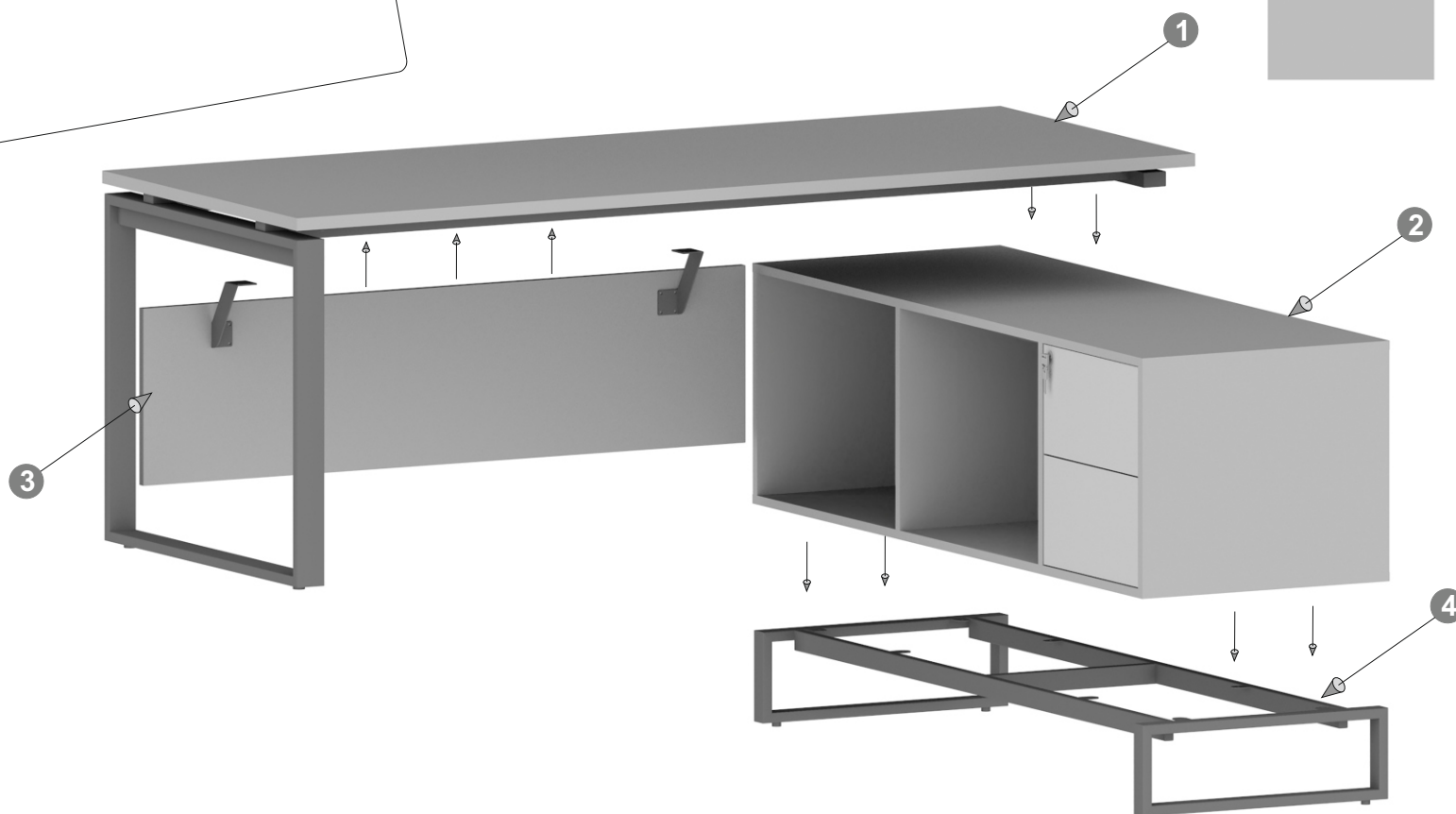
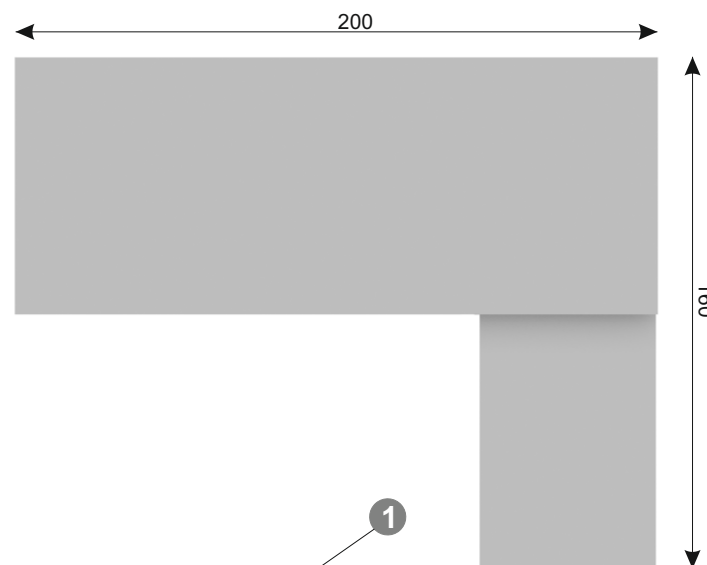
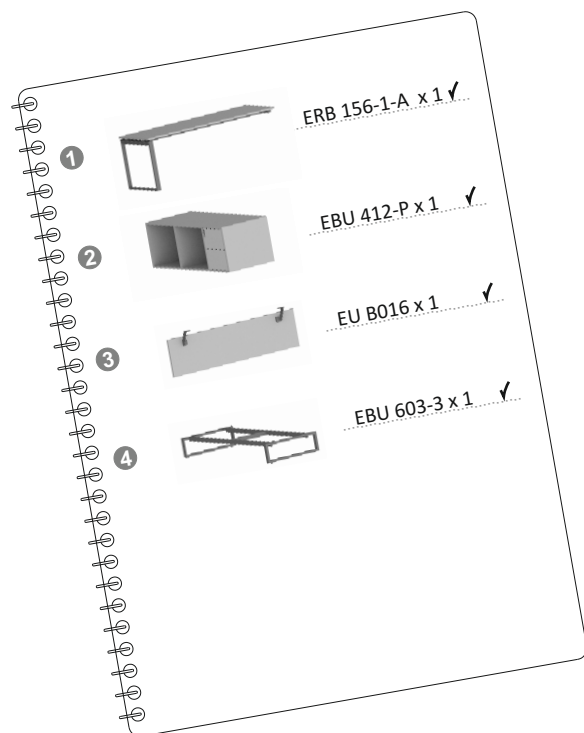

PRZYKŁADOWE ZESTAWY STANOWISK PRACY

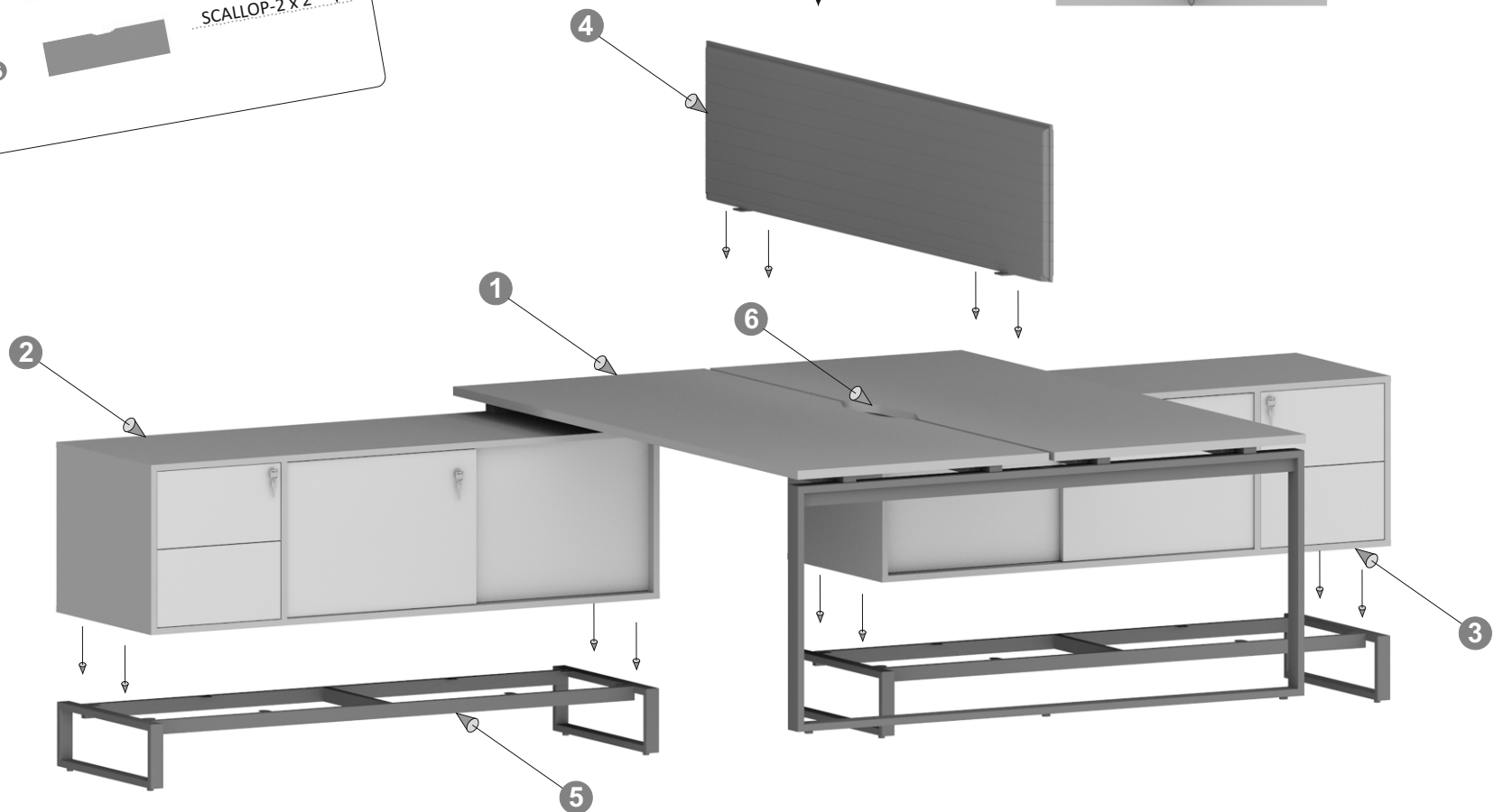
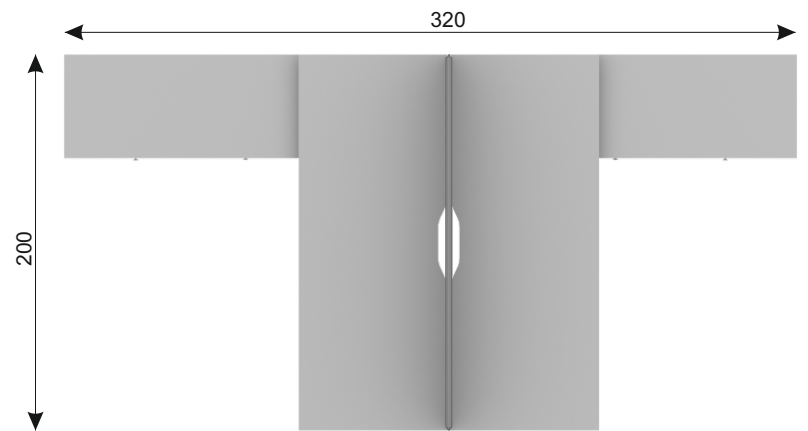
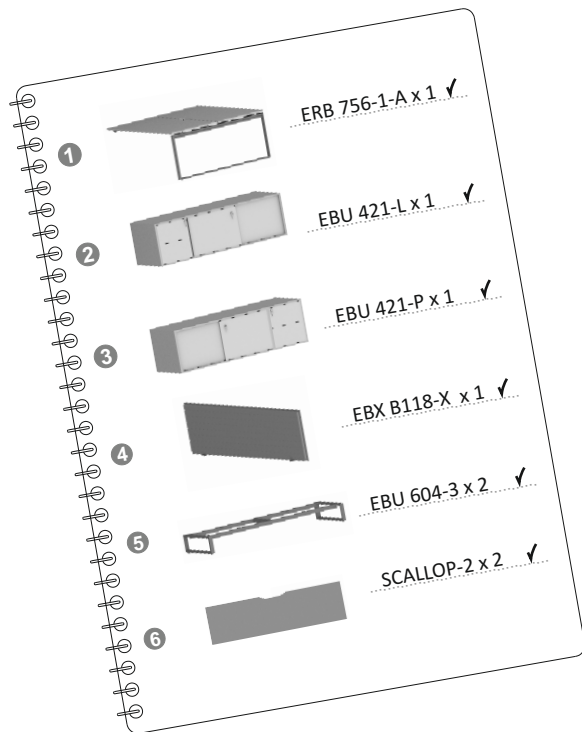
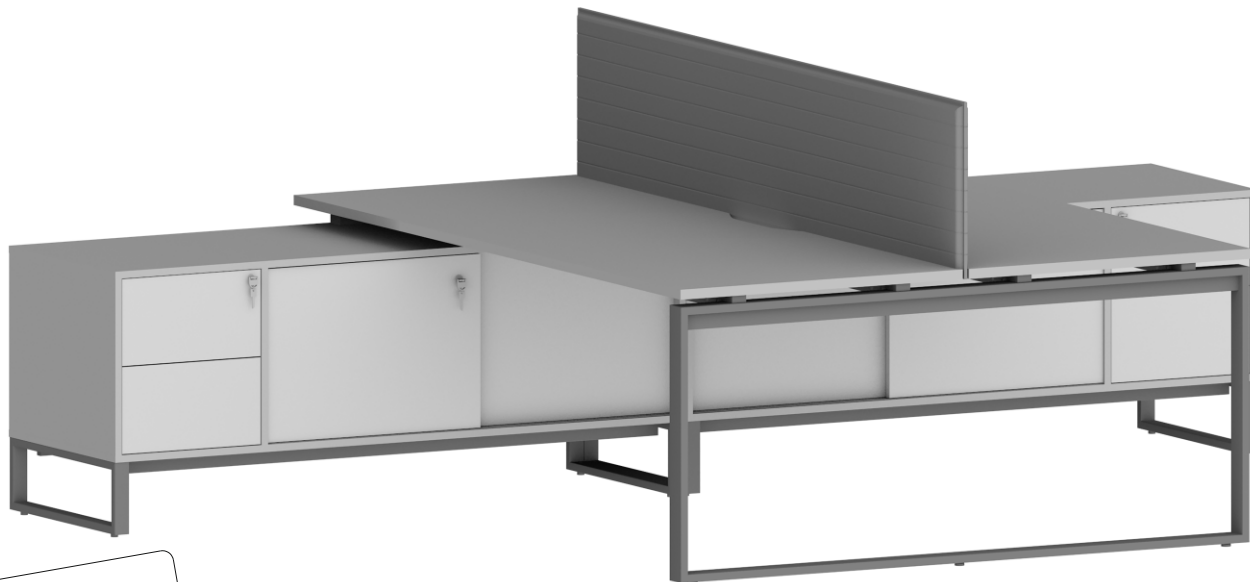

PRZYKŁADOWE ZESTAWY STANOWISK PRACY

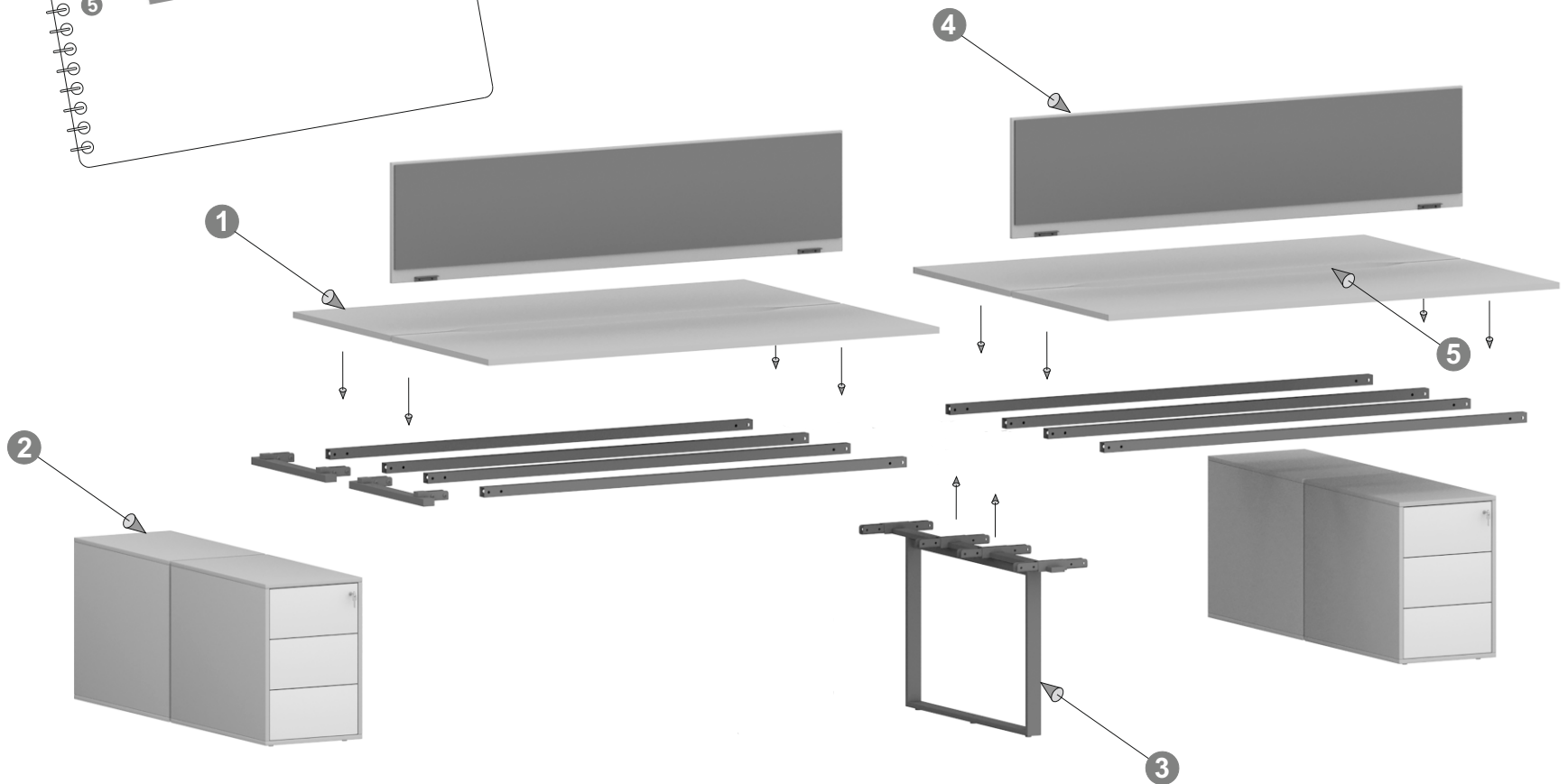
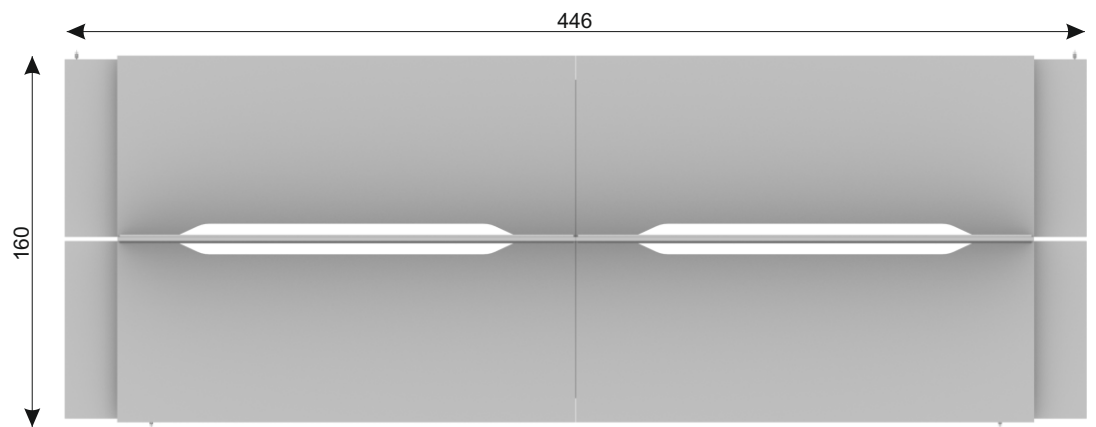
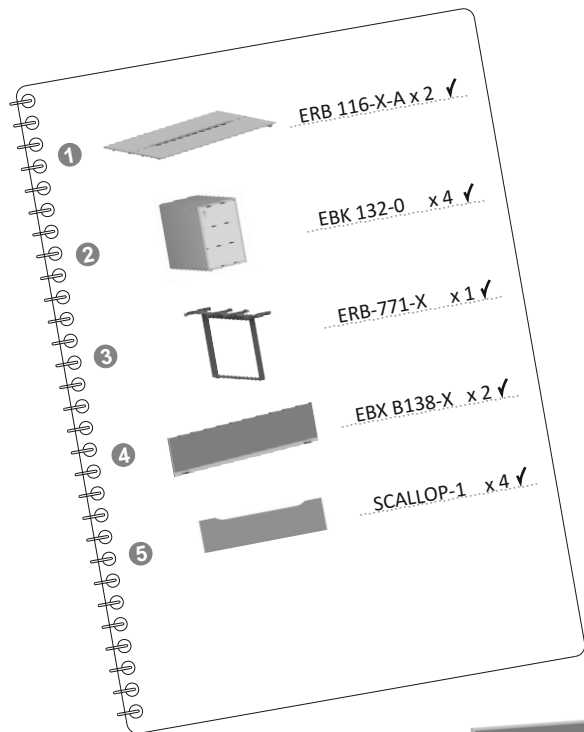

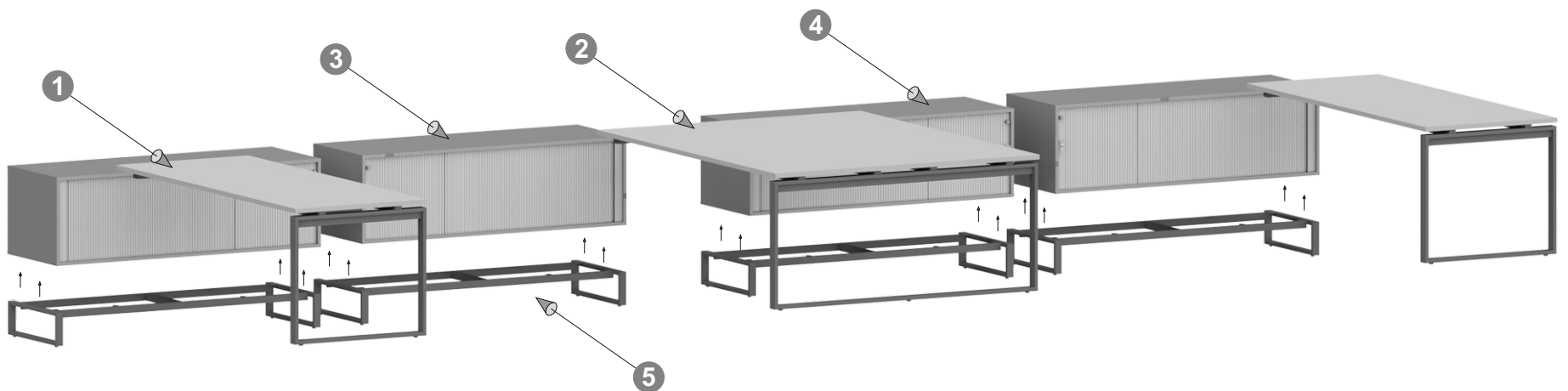
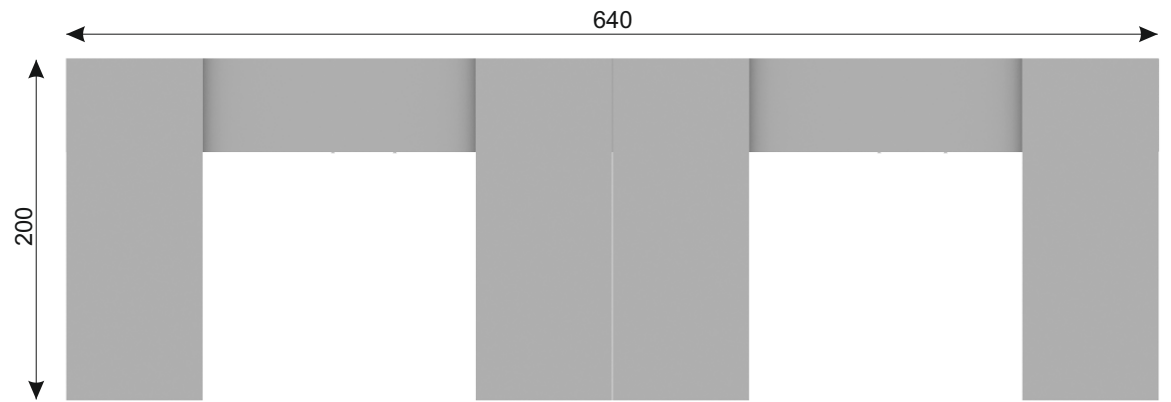
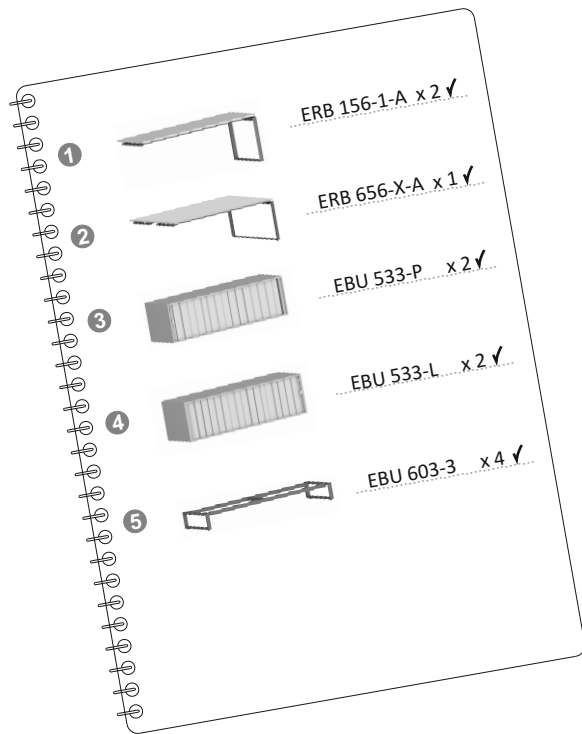

PRZYKŁADOWE ZESTAWY STANOWISK PRACY

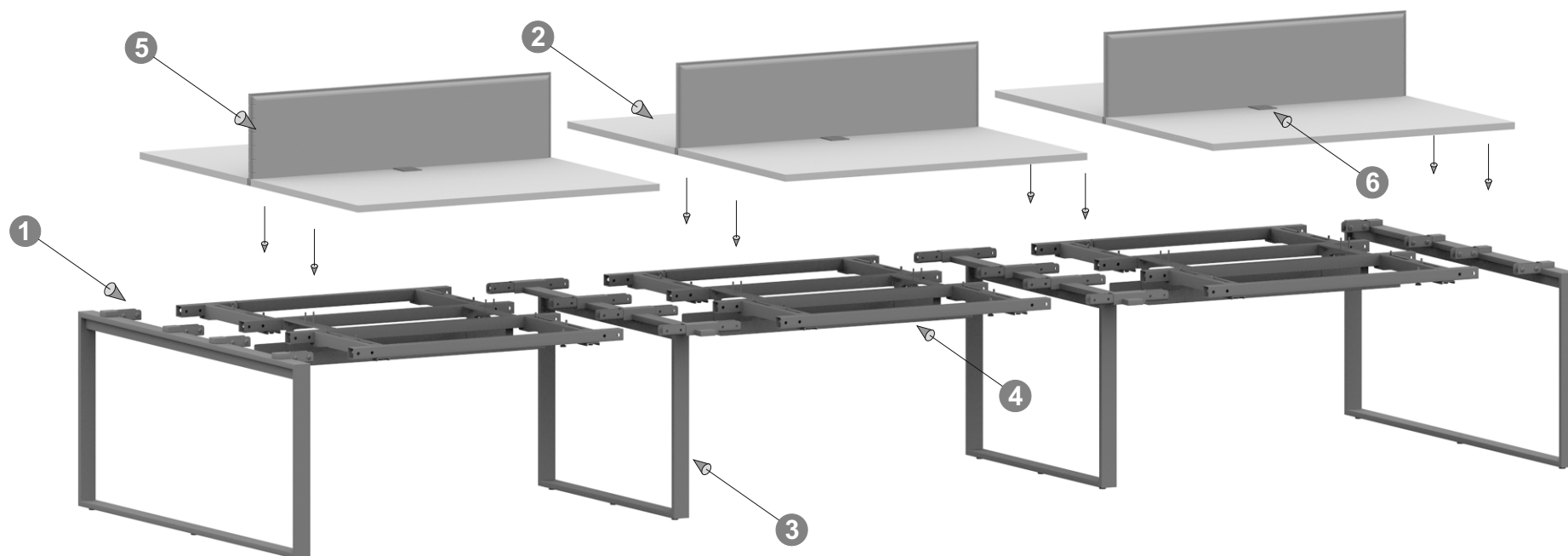
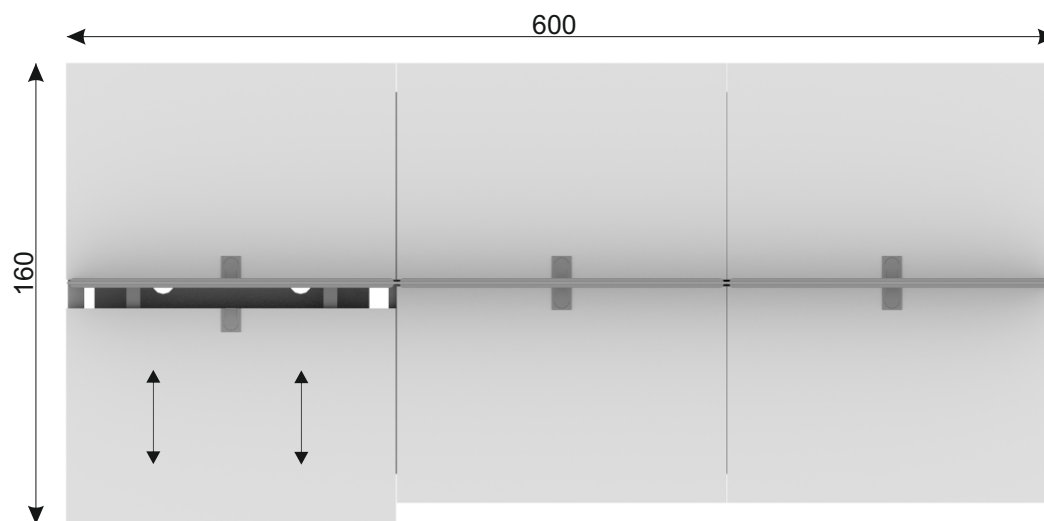
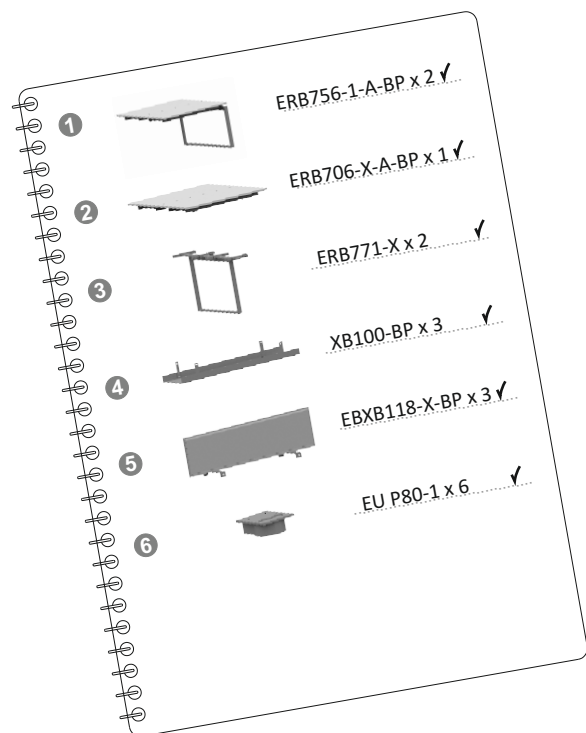
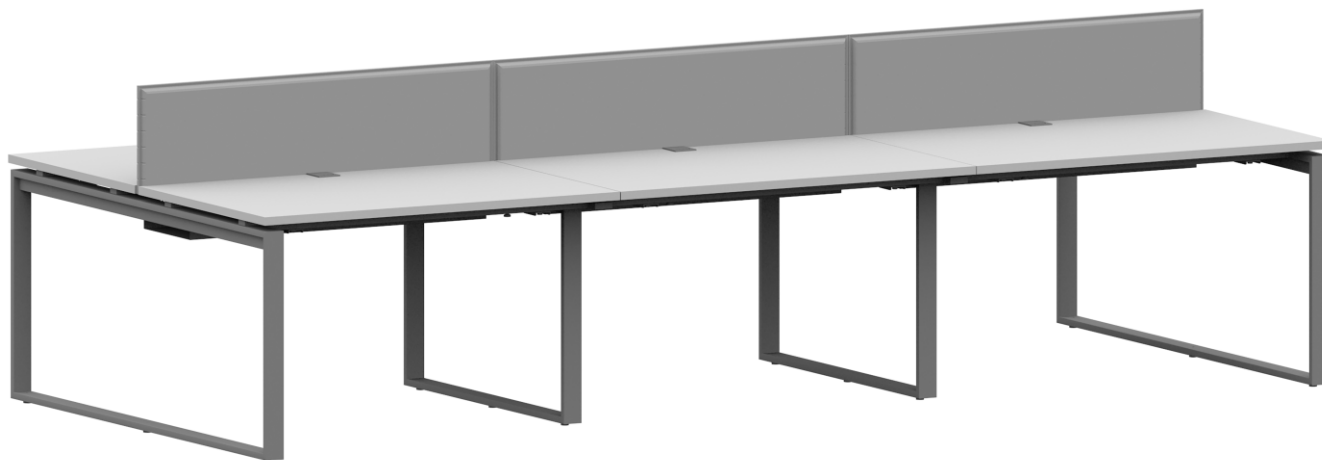

PRZYKŁADOWE ZESTAWY STANOWISK PRACY

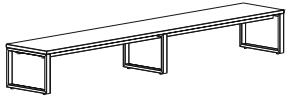
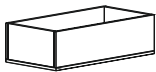

ŁAWKI

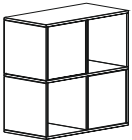
RYSUNEK	WYMIARY (cm)			SYMBOL	NAZWA I OPIS
	Szer.	Głęb.	Wys.		
	81	41,4	35	EBY 501-0	Ławka na stelażu metalowym (stelaż z płytą do zabudowy).
	162			EBY 502-0	
	243	41,4	35	EBY 503-0	Ławka na stelażu metalowym (stelaż z płytą do zabudowy).
	81	41,4	23,2	EBY 220-0	Element wyposażenia ławki- kwietnik.
	81	41,4	25	EBY 230-0	Element wyposażenia ławki- kwietnik z stolikiem.
	81	41,4	81	EBY 240-0	Element wyposażenia ławki- moduł z szafkami- dwie szafki (mechanizm "push to open") i dwie przestrzenie otwarte.

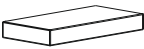
RYSUNEK	WYMIARY (cm)			SYMBOL	GRUPA TKANIN				OPIS
	Szer.	Głęb.	Wys.		I	II	III	IV	
	81	41,4	4,5	EBY 610-X				X	Element wyposażenia ławki- pufa tapicerowana.

PRZYKŁADOWA ZABUDOWA ŁAWKI

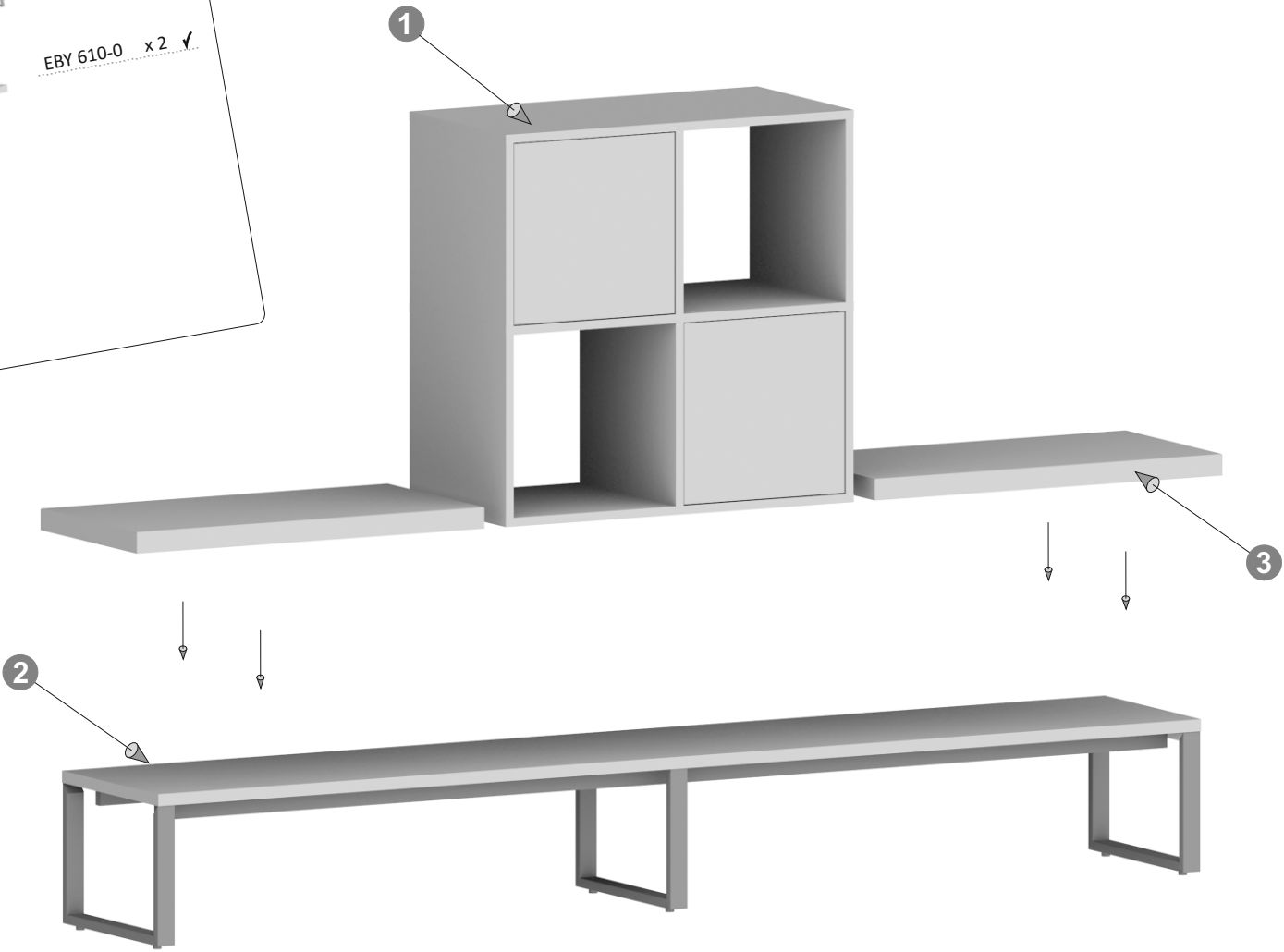
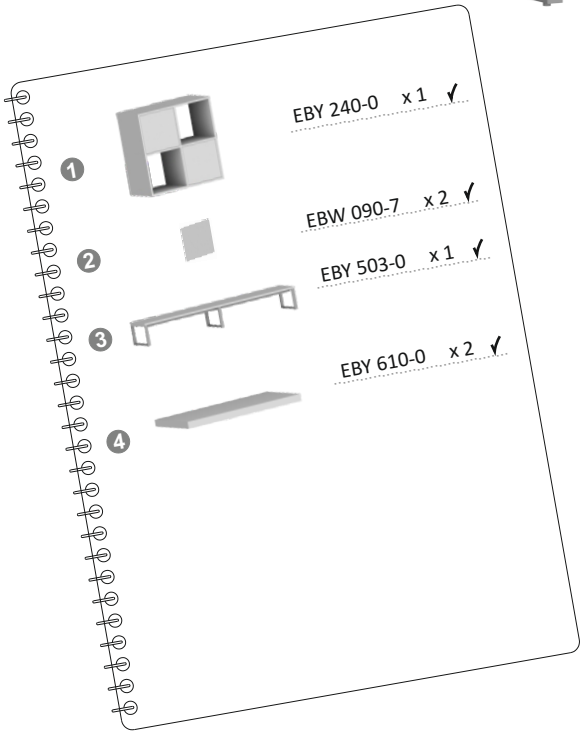
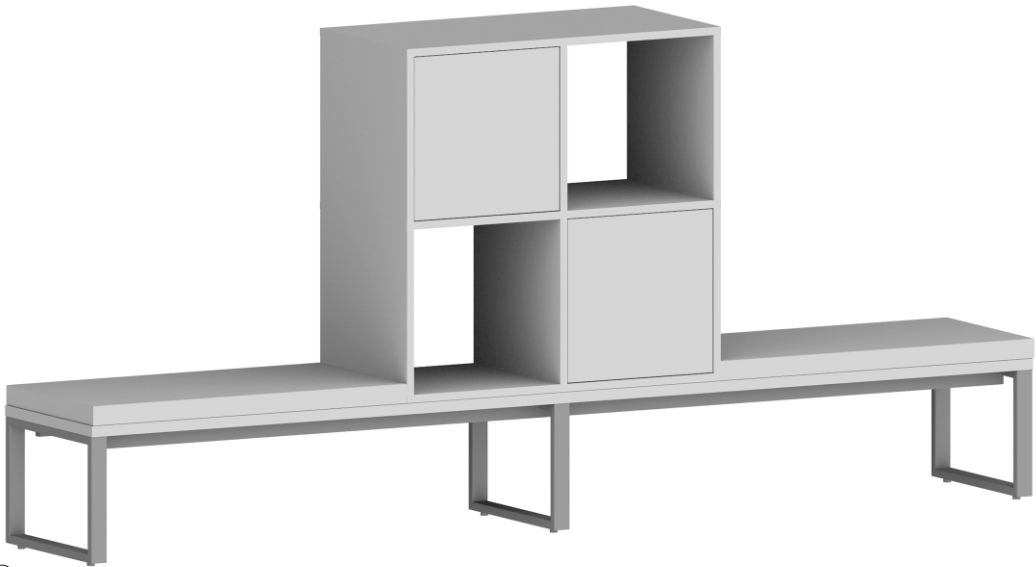

PRZYKŁADOWA ZABUDOWA ŁAWKI

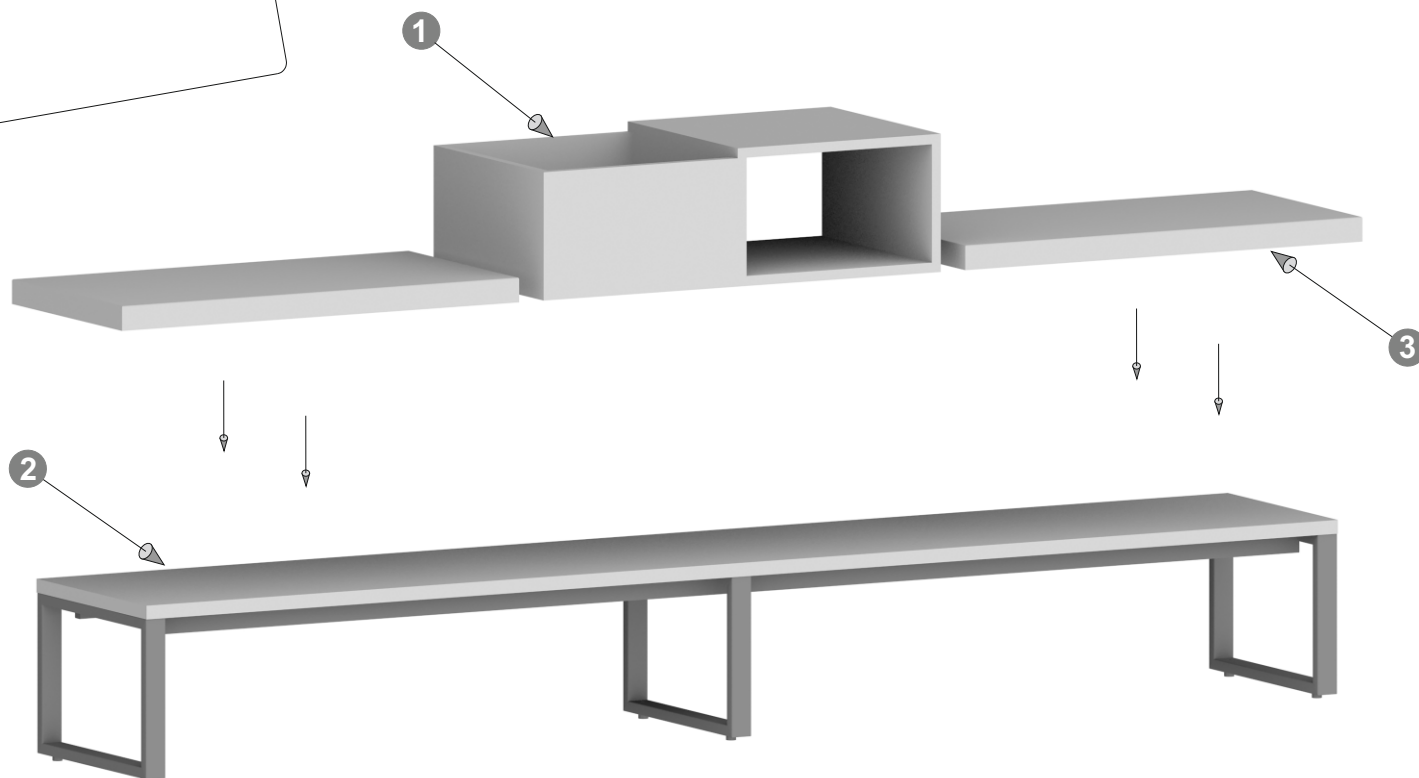
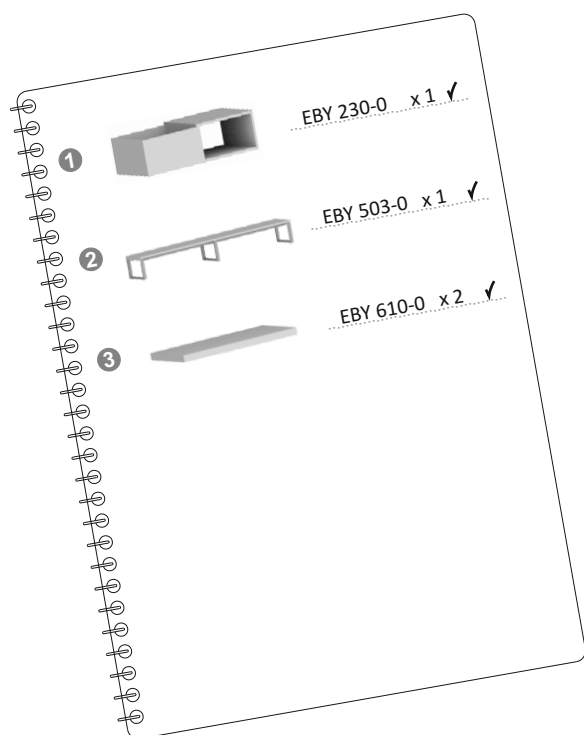
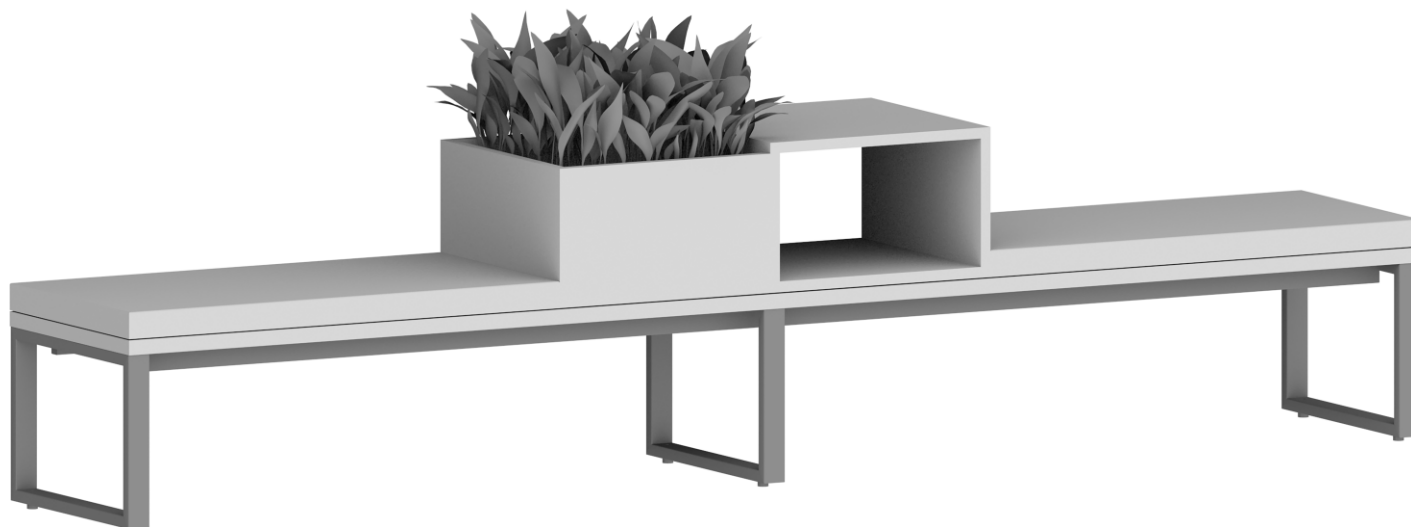

PRZYKŁADOWA ZABUDOWA ŁAWKI

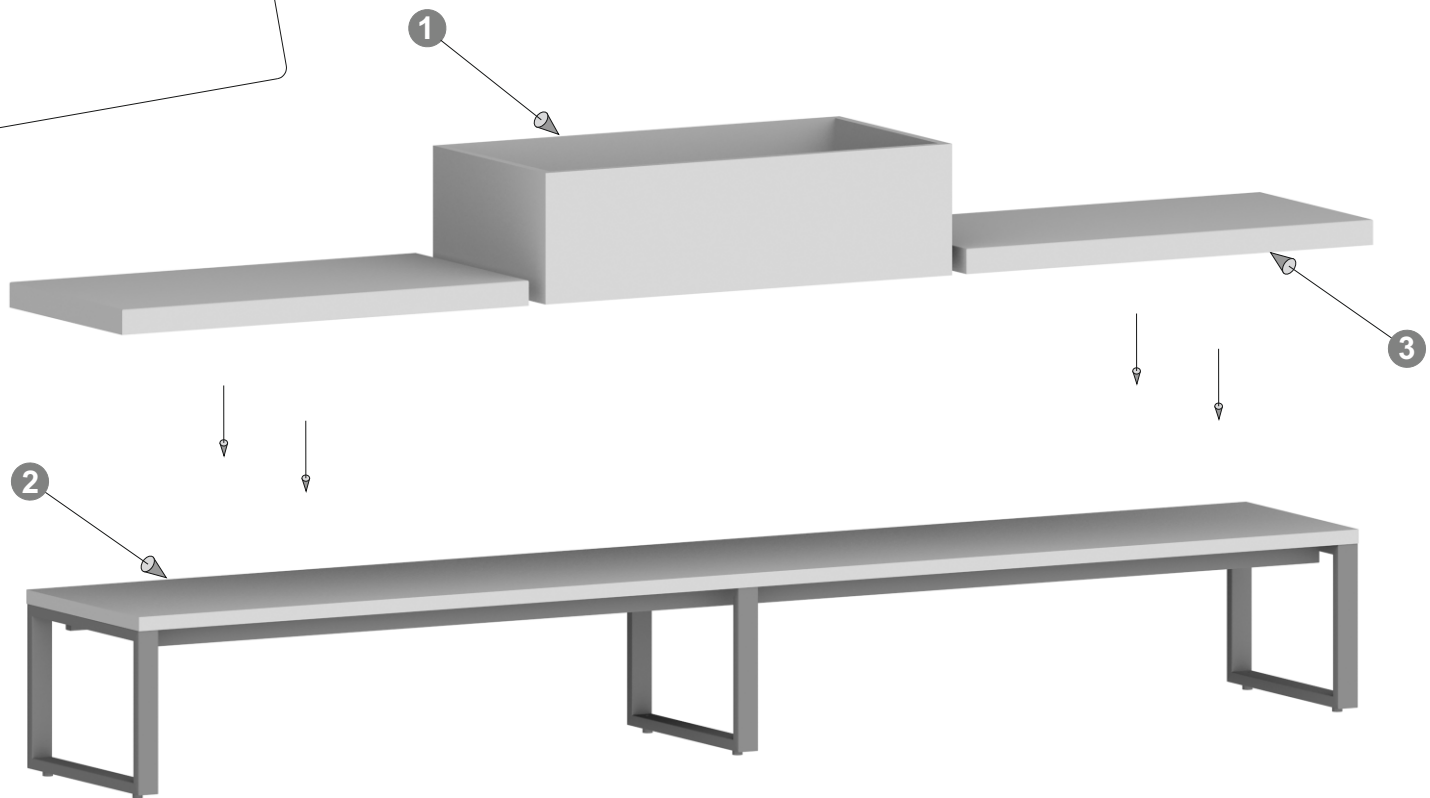
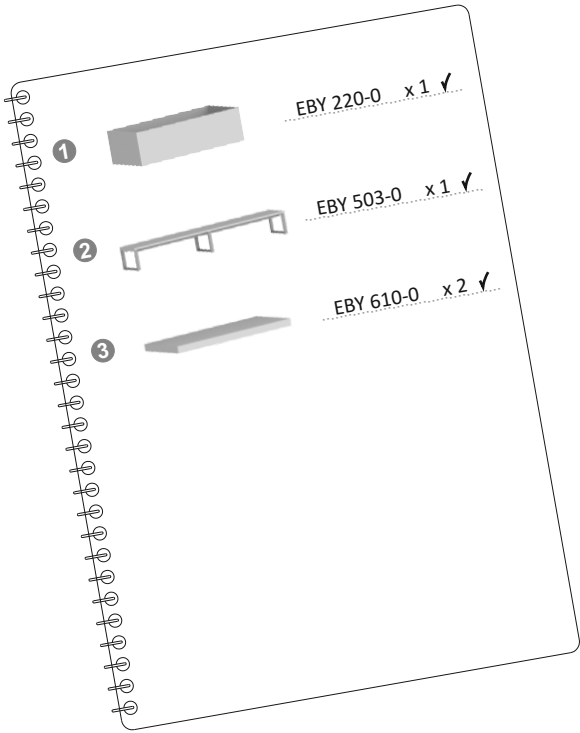
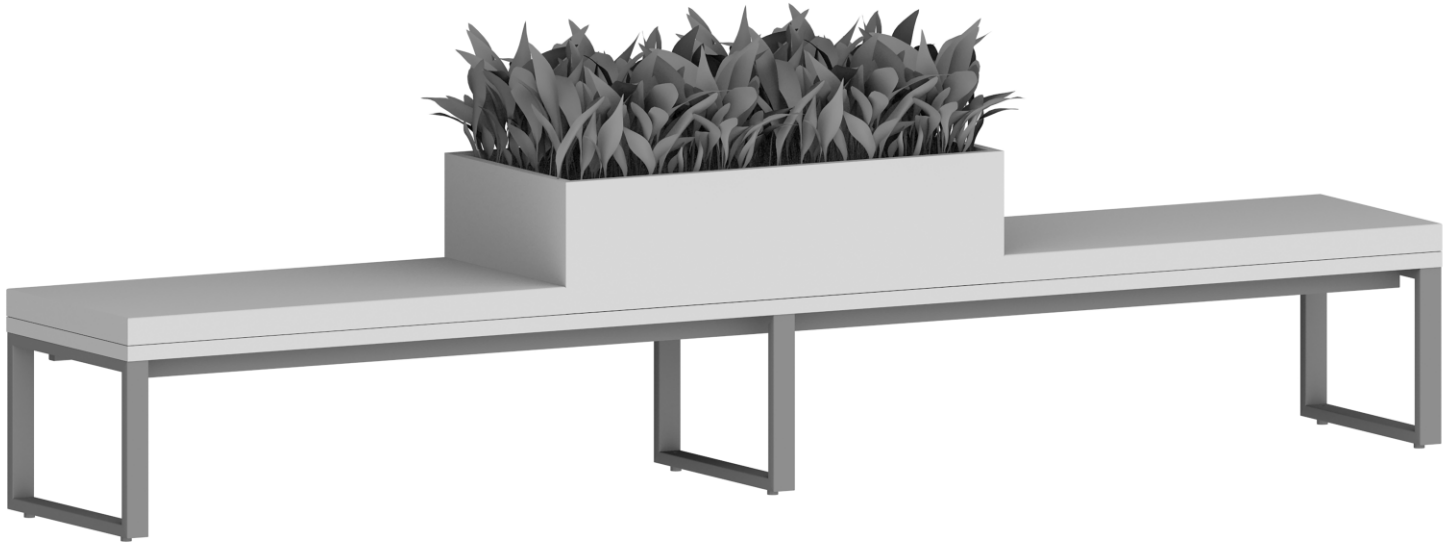

SZAFY WIZERUNKOWE

Szafy wizerunkowe, to nowatorska koncepcja zastosowana w systemie PLURIS, to połączenie funkcji mebla użytkowego, służącego do przechowywania dokumentów z oryginalnym elementem wystroju wnętrza. Należy pamiętać, że szafy wizerunkowe nie zastąpią całkowicie klasycznych szaf biurowych. Mogą być natomiast z powodzeniem stosowane wszędzie tam gdzie należy podkreślić oryginalny charakter wnętrza, wizerunek firmy itp..

Szafy wizerunkowe w żadnej z wersji nie są wyposażone w zamki meblowe i nie ma możliwości zamówienia szafy w opcji z zamkiem meblowym. Wszystkie typy szaf wizerunkowych są też pozbawione klasycznych uchwytów meblowych. Otwieranie umożliwia zamontowany mechanizm „PUSH TO OPEN”. Wszystkie szafy wizerunkowe są przystosowane do montażu drzwiczek wewnątrz korpusu – krawędzie boków, wieńców i przegród są zawsze widoczne.

Szafy wizerunkowe zbudowane są z segmentów. Ze względu na kształt pojedynczego segmentu, szafy wizerunkowe dzielimy na szafy z segmentem prostokątnym i szafy z segmentem kwadratowym. Szafy wizerunkowe są dostępne w wersjach: do montażu na cokole o wysokości 19cm (metalowym lub płycinowym) lub do montażu na ścianie jako szafy wiszące. W szafach w wersji wiszącej, mamy też do dyspozycji szafy o zmniejszonej głębokości (głębokość 30cm).

Z uwagi na bardzo dużą ilość dostępnych wariantów frontów szaf wizerunkowych, szafy są skatalogowane bez frontów, jako gotowe zmontowane korpusy. Przy zamówieniu należy wybrać odpowiedni korpus i określić ilość oraz rodzaj drzwiczek (nie każdy z segmentów musi być wyposażony w drzwiczki, można stosować kombinacje segmentów otwartych i zamykanych drzwiczkami w obrębie jednej szafy).

Mamy do dyspozycji następujące rodzaje drzwiczek do szaf wizerunkowych:

- drzwiczki uchylne do segmentów prostokątnych wykonane z płyty melaminowanej 18 mm,
- drzwiczki uchylne do segmentów prostokątnych wykończone szkłem lakobel,
- drzwiczki na zawiasach meblowych do segmentów kwadratowych wykonane z płyty melaminowanej 18 mm,
- drzwiczki na zawiasach meblowych do segmentów kwadratowych wykończone szkłem lakobel,
- drzwiczki na zawiasach meblowych do segmentów kwadratowych wykończone szkłem z nadrukiem grafiki lub zdjęć.



Szczególny charakter mają drzwiczki według ostatniej opcji – z nadrukiem grafiki lub zdjęć. Opcja ta dostępna jest tylko dla drzwiczek do segmentów kwadratowych i każdorazowo wymaga indywidualnych uzgodnień przy składaniu zamówienia. Można zastosować grafikę lub zdjęcie na pojedynczych drzwiczkach lub rozplanować obraz na całej powierzchni frontu szafy (wówczas na każdym drzwiczkach zostanie nadrukowany odpowiedni fragment obrazu, a całość będzie widoczna po zamontowaniu wszystkich drzwiczek). Plik ze zdjęciem musi spełniać pewne minimalne parametry techniczne (rozdzielczość, jakość itp.), które każdorazowo podlegają indywidualnej ocenie. Zlecający umieszczenie grafiki lub zdjęcia na szafie wizerunkowej musi także posiadać prawo do takiej formy wykorzystania zdjęcia zgodnie z przepisami o prawie autorskim i potwierdzić ten fakt stosownym oświadczeniem.

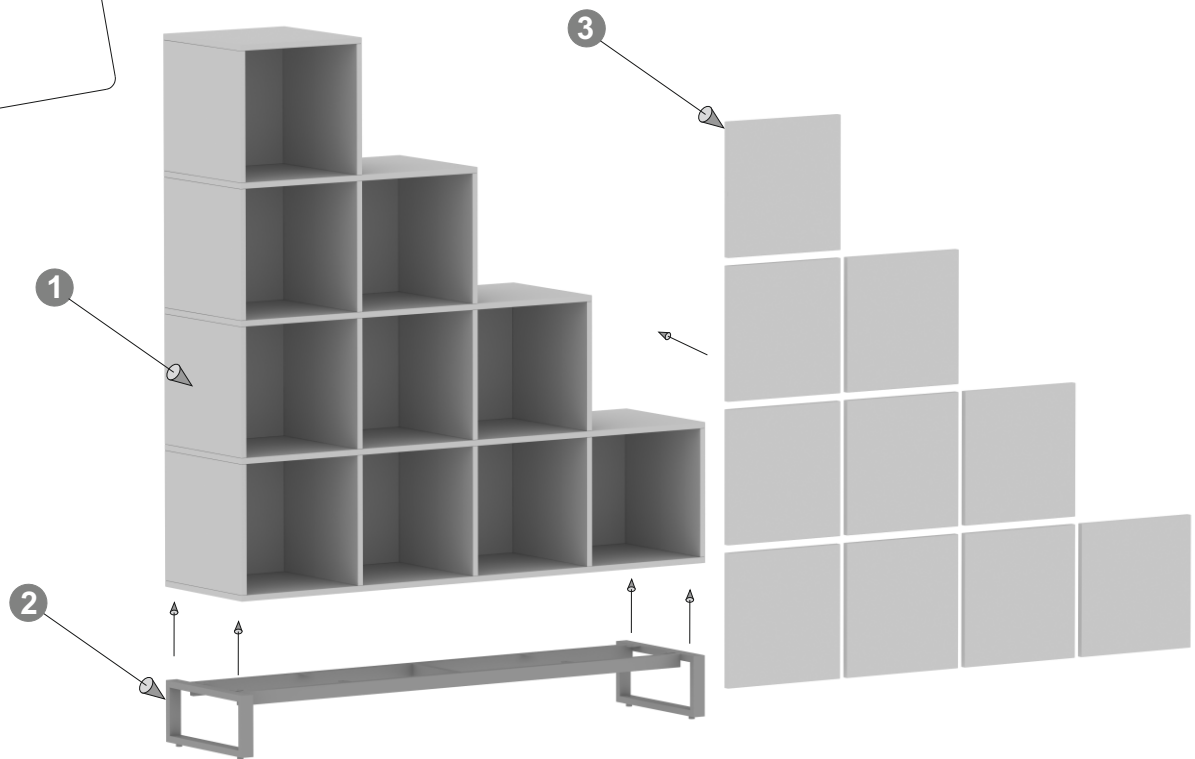
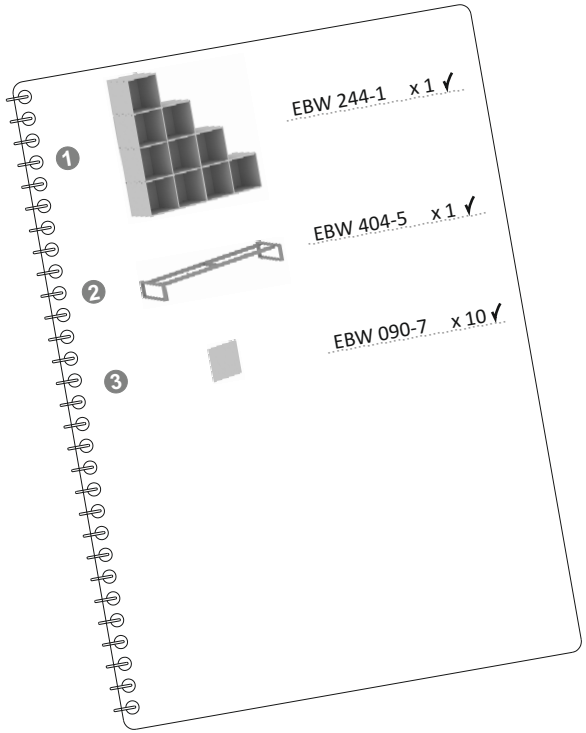
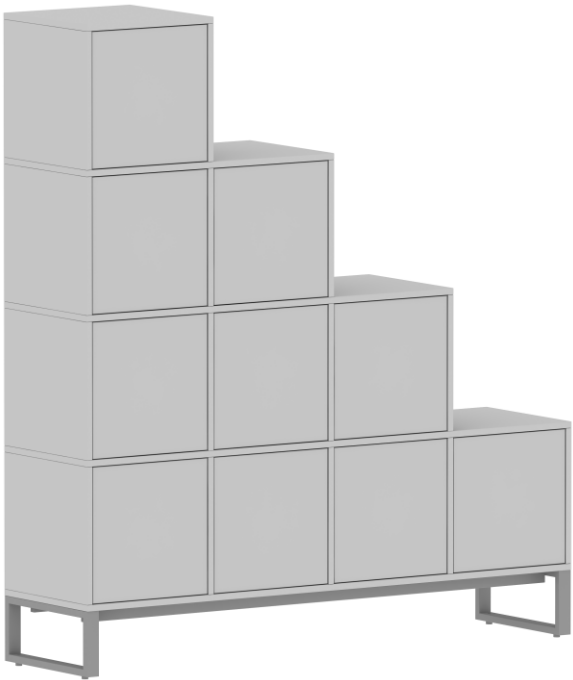

PRZYKŁADOWA KONFIGURACJA SZAFY WIZERUNKOWEJ



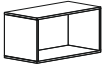
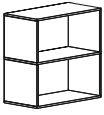

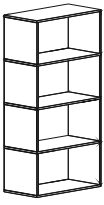
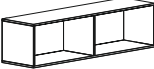
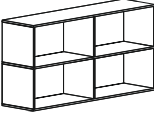
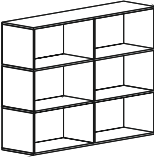
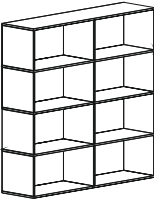



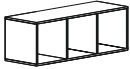
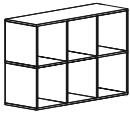
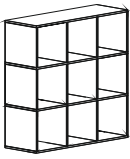
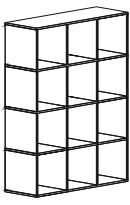
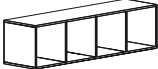
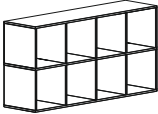
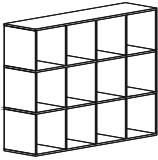
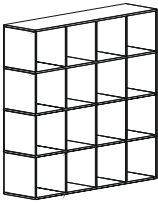

SZAFY WIZERUNKOWE DO MONTAŻU NA COKOLE

RYSUNEK	WYMIARY (cm)			SYMBOL	NAZWA I OPIS
	Szer.	Głęb.	Wys.		
	81	41,4	41,4	EBW 111-0	Szafka stojąca do montażu na cokole, segment prostokątny- (sam korpus bez drzwiczek i cokołu).
	81	41,4	81	EBW 112-0	Szafka stojąca do montażu na cokole, segment prostokątny- (sam korpus bez drzwiczek i cokołu).
	81	41,4	120,6	EBW 113-0	Szafka stojąca do montażu na cokole, segment prostokątny- (sam korpus bez drzwiczek i cokołu).
	81	41,4	160,2	EBW 114-0	Szafka stojąca do montażu na cokole, segment prostokątny- (sam korpus bez drzwiczek i cokołu).
	160,2	41,4	41,4	EBW 121-0	Szafka stojąca do montażu na cokole, segment prostokątny- (sam korpus bez drzwiczek i cokołu).
	160,2	41,4	81	EBW 122-0	Szafka stojąca do montażu na cokole, segment prostokątny- (sam korpus bez drzwiczek i cokołu).
	160,2	41,4	120,6	EBW 123-0	Szafka stojąca do montażu na cokole, segment prostokątny- (sam korpus bez drzwiczek i cokołu).
	160,2	41,4	160,2	EBW 124-0	Szafka stojąca do montażu na cokole, segment prostokątny- (sam korpus bez drzwiczek i cokołu).

SZAFY WIZERUNKOWE DO MONTAŻU NA COKOLE

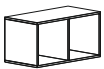
RYSUNEK	WYMIARY (cm)			SYMBOL	NAZWA I OPIS
	Szer.	Głęb.	Wys.		
	120,6	41,4	41,4	EBW 231-0	Szafka stojąca do montażu na cokole, segment kwadratowy- (sam korpus bez drzwiczek i cokołu).
	120,6	41,4	81	EBW 232-0	Szafka stojąca do montażu na cokole, segment kwadratowy- (sam korpus bez drzwiczek i cokołu).
	120,6	41,4	120,6	EBW 233-0	Szafka stojąca do montażu na cokole, segment kwadratowy- (sam korpus bez drzwiczek i cokołu).
	120,6	41,4	160,2	EBW 234-0	Szafka stojąca do montażu na cokole, segment kwadratowy- (sam korpus bez drzwiczek i cokołu).
	160,2	41,4	41,4	EBW 241-0	Szafka stojąca do montażu na cokole, segment kwadratowy- (sam korpus bez drzwiczek i cokołu).
	160,2	41,4	81	EBW 242-0	Szafka stojąca do montażu na cokole, segment kwadratowy- (sam korpus bez drzwiczek i cokołu).
	160,2	41,4	120,6	EBW 243-0	Szafka stojąca do montażu na cokole, segment kwadratowy- (sam korpus bez drzwiczek i cokołu).
	160,2	41,4	160,2	EBW 244-0	Szafka stojąca do montażu na cokole, segment kwadratowy- (sam korpus bez drzwiczek i cokołu).



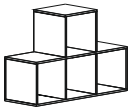
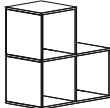
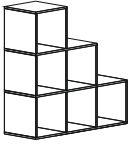
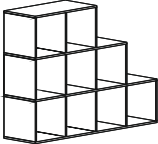
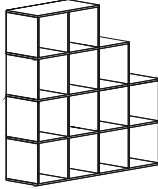
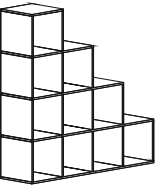

SZAFY WIZERUNKOWE DO MONTAŻU NA COKOLE

RYSUNEK	WYMIARY (cm)			SYMBOL	NAZWA I OPIS
	Szer.	Głęb.	Wys.		
	41,4	41,4	41,4	EBW 211-0	Szafka stojąca do montażu na cokole, segment kwadratowy- (sam korpus bez drzwiczek i cokołu).
	41,4	41,4	81	EBW 212-0	Szafka stojąca do montażu na cokole, segment kwadratowy- (sam korpus bez drzwiczek i cokołu).
	41,4	41,4	120,6	EBW 213-0	Szafka stojąca do montażu na cokole, segment kwadratowy- (sam korpus bez drzwiczek i cokołu).
	41,4	41,4	160,2	EBW 214-0	Szafka stojąca do montażu na cokole, segment kwadratowy- (sam korpus bez drzwiczek i cokołu).
	81	41,4	41,4	EBW 221-0	Szafka stojąca do montażu na cokole, segment kwadratowy- (sam korpus bez drzwiczek i cokołu).
	81	41,4	81	EBW 222-0	Szafka stojąca do montażu na cokole, segment kwadratowy- (sam korpus bez drzwiczek i cokołu).
	81	41,4	120,6	EBW 223-0	Szafka stojąca do montażu na cokole, segment kwadratowy- (sam korpus bez drzwiczek i cokołu).
	81	41,4	160,2	EBW 224-0	Szafka stojąca do montażu na cokole, segment kwadratowy- (sam korpus bez drzwiczek i cokołu).

SZAFY WIZERUNKOWE DO MONTAŻU NA COKOLE

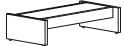
RYSUNEK	WYMIARY (cm)			SYMBOL	NAZWA I OPIS
	Szer.	Głęb.	Wys.		
	120,6	41,4	81	EBW 232-3	Szafka stojąca do montażu na cokole, segment kwadratowy- (sam korpus bez drzwiczek i cokołu).
	81	41,4	81	EBW 222-1	Szafka stojąca do montażu na cokole, segment kwadratowy- (sam korpus bez drzwiczek i cokołu).
	120,6	41,4	120,6	EBW 233-1	Szafka stojąca do montażu na cokole, segment kwadratowy- (sam korpus bez drzwiczek i cokołu).
	160,2	41,4	120,6	EBW 243-2	Szafka stojąca do montażu na cokole, segment kwadratowy- (sam korpus bez drzwiczek i cokołu).
	160,2	41,4	160,2	EBW 244-2	Szafka stojąca do montażu na cokole, segment kwadratowy- (sam korpus bez drzwiczek i cokołu).
	160,2	41,4	160,2	EBW 244-1	Szafka stojąca do montażu na cokole, segment kwadratowy- (sam korpus bez drzwiczek i cokołu).

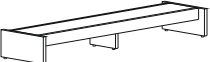
COKOŁY SZAF WIZERUNKOWYCH

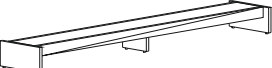
RYSUNEK	WYMIARY (cm)			SYMBOL	NAZWA I OPIS
	Szer.	Głęb.	Wys.		
	41,4	41	19	EBW 401-5	Cokół do szaf, szerokość na jeden segment kwadratowy, konstrukcja metalowa.
	81	41	19	EBW 402-5	Cokół do szaf, szerokość na dwa segment kwadratowy lub jeden segment prostokątny, konstrukcja metalowa.
	120,6	41	19	EBW 403-5	Cokół do szaf, szerokość na trzy segmenty kwadratowe, konstrukcja metalowa.
	41,4	41	19	EBW 401-6	Cokół do szaf, szerokość na jeden segment kwadratowy, konstrukcja płycinowa.
	81	41	19	EBW 402-6	Cokół do szaf, szerokość na dwa segment kwadratowy lub jeden segment prostokątny, konstrukcja płycinowa.
	120,6	41	19	EBW 403-6	Cokół do szaf, szerokość na trzy segmenty kwadratowe, konstrukcja płycinowa.
	160,2	41	19	EBW 404-5	Cokół do szaf, szerokość na cztery segmenty kwadratowe, konstrukcja metalowa.
	162	41	19	EBW 405-5	Cokół do szaf, szerokość na dwa segmenty prostokątne, konstrukcja metalowa.
	160,2	41	19	EBW 404-6	Cokół do szaf, szerokość na cztery segmenty kwadratowe, konstrukcja płycinowa.
	162	41	19	EBW 405-6	Cokół do szaf, szerokość na dwa segmenty prostokątne, konstrukcja płycinowa.
	243	41	19	EBW 406-5	Cokół do szaf, szerokość na trzy segmenty prostokątne, konstrukcja metalowa.
	243	41	19	EBW 406-6	Cokół do szaf, szerokość na trzy segmenty prostokątne, konstrukcja płycinowa.

SZAFY WIZERUNKOWE WISZĄCE

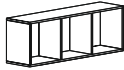
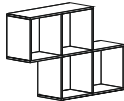
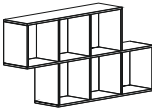
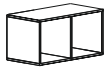
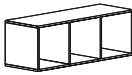
RYSUNEK	WYMIARY (cm)			SYMBOL	NAZWA I OPIS
	Szer.	Głęb.	Wys.		
	41,4	30	41,4	EBW 811-0	Szafa wisząca o zmniejszonej głębokości (uwaga: nie mieści się segregator A4!), segment kwadratowy-(sam korpus bez drzwiczek).
	81	30	41,4	EBW 821-0	Szafa wisząca o zmniejszonej głębokości (uwaga: nie mieści się segregator A4!), segment kwadratowy-(sam korpus bez drzwiczek).
	120,6	30	41,4	EBW 831-0	Szafa wisząca o zmniejszonej głębokości (uwaga: nie mieści się segregator A4!), segment kwadratowy-(sam korpus bez drzwiczek).
	160,2	30	41,4	EBW 841-0	Szafa wisząca o zmniejszonej głębokości (uwaga: nie mieści się segregator A4!), segment kwadratowy-(sam korpus bez drzwiczek).
	120,6	30	81	EBW 822-4	Szafa wisząca o zmniejszonej głębokości (uwaga: nie mieści się segregator A4!), segment kwadratowy-(sam korpus bez drzwiczek).
	160,2	30	81	EBW 832-4	Szafa wisząca o zmniejszonej głębokości (uwaga: nie mieści się segregator A4!), segment kwadratowy-(sam korpus bez drzwiczek).
	81	41,4	41,4	EBW 721-0	Szafa wisząca, segment kwadratowy- (sam korpus bez drzwiczek).
	120,6	41,4	41,4	EBW 731-0	Szafa wisząca, segment kwadratowy- (sam korpus bez drzwiczek).



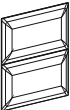
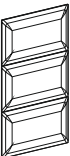
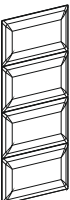
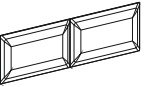
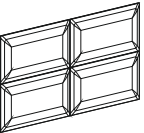
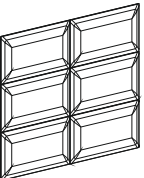
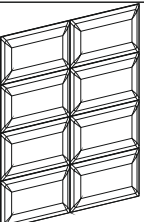

SZAFY WIZERUNKOWE WISZĄCE, DRZWICZKI I PANELE TAPICEROWANE DO SZAF

RYSUNEK	WYMIARY (cm)			SYMBOL	NAZWA I OPIS
	Szer.	Głęb.	Wys.		
	160,2	41,4	41,4	EBW 741-0	Szafa wisząca, segment kwadratowy- (sam korpus bez drzwiczek).
	81	41,4	41,4	EBW 611-0	Szafa wisząca, segment prostokątny- (sam korpus bez drzwiczek).
	160,2	41,4	41,4	EBW 621-0	Szafa wisząca, segment prostokątny- (sam korpus bez drzwiczek).
	76,8	1,8	37,3	EBW 080-7	Drzwiczki uchylne do segmentów prostokątnych (mechanizm "push to open") - z płyty melaminowanej.
				EBW 080-8	Drzwiczki uchylne do segmentów prostokątnych (mechanizm "push to open") - wykończone szkłem lakobel.
	37,4	1,8	37,4	EBW 090-7	Drzwiczki do segmentów kwadratowych prawe (mechanizm "push to open") - z płyty melaminowanej.
				EBW 090-8	Drzwiczki do segmentów kwadratowych prawe (mechanizm "push to open") - wykończone szkłem lakobel.
	37,4	1,8	37,4	EBW 090-9	Drzwiczki do segmentów kwadratowych prawe (mechanizm "push to open") - wykończone szkłem z nadrukiem grafiki lub zdjęć.

NAKŁADKI HUSH PADS NA SZAFY WIZERUNKOWE DO MONTAŻU NA COKOLE

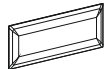
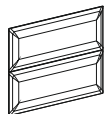
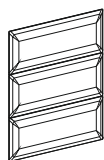
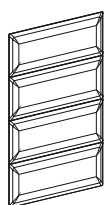
RYSUNEK	WYMIARY (cm)			SYMBOL	OPIS
	Szer.	Głęb.	Wys.		
	80	1,5	40	PN1-1x1-B	Nakładka na ścianę tylną szaf wizerunkowych: - EBW 111-0, - EBW 221-0. (1 szt. nakładki - 80x1,5x40 cm)
	80	1,5	80	PN1-1x2-B	Nakładka na ścianę tylną szaf wizerunkowych: - EBW 112-0, - EBW 222-0. (1 szt. nakładki - 80x1,5x40 cm)
	80	1,5	120	PN1-1x3-B	Nakładka na ścianę tylną szaf wizerunkowych: - EBW 113-0, - EBW 223-0. (1 szt. nakładki - 80x1,5x40 cm)
	80	1,5	160	PN1-1x4-B	Nakładka na ścianę tylną szaf wizerunkowych: - EBW 114-0, - EBW 224-0. (1 szt. nakładki - 80x1,5x40 cm)
	160	1,5	40	PN1-2x1-B	Nakładka na ścianę tylną szaf wizerunkowych: - EBW 121-0, - EBW 241-0. (1 szt. nakładki - 80x1,5x40 cm)
	160	1,5	80	PN1-2x2-B	Nakładka na ścianę tylną szaf wizerunkowych: - EBW 122-0, - EBW 242-0. (1 szt. nakładki - 80x1,5x40 cm)
	160	1,5	120	PN1-2x3-B	Nakładka na ścianę tylną szaf wizerunkowych: - EBW 123-0, - EBW 243-0. (1 szt. nakładki - 80x1,5x40 cm)
	160	1,5	160	PN1-2x4-B	Nakładka na ścianę tylną szaf wizerunkowych: - EBW 124-0, - EBW 244-0. (1 szt. nakładki - 80x1,5x40 cm)

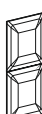
NAKŁADKI HUSH PADS NA SZAFY WIZERUNKOWE DO MONTAŻU NA COKOLE

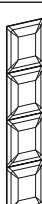
RYSUNEK	WYMIARY (cm)			SYMBOL	OPIS
	Szer.	Głęb.	Wys.		
	120	1,5	40	PN2-1x1-B	Nakładka na ścianę tylną szaf wizerunkowych: - EBW 231-0. (1 szt. nakładki - 120x1,5x40 cm)
	120	1,5	80	PN2-1x2-B	Nakładka na ścianę tylną szaf wizerunkowych: - EBW 232-0. (1 szt. nakładki - 120x1,5x40 cm)
	120	1,5	120	PN2-1x3-B	Nakładka na ścianę tylną szaf wizerunkowych: - EBW 233-0. (1 szt. nakładki - 120x1,5x40 cm)
	120	1,5	160	PN2-1x4-B	Nakładka na ścianę tylną szaf wizerunkowych: - EBW 234-0. (1 szt. nakładki - 120x1,5x40 cm)
	40	1,5	40	PN3-1x1-B	Nakładka na ścianę tylną szaf wizerunkowych: - EBW 211-0. (1 szt. nakładki - 40x1,5x40 cm)
	40	1,5	80	PN3-1x2-B	Nakładka na ścianę tylną szaf wizerunkowych: - EBW 212-0. (1 szt. nakładki - 40x1,5x40 cm)
	40	1,5	120	PN3-1x3-B	Nakładka na ścianę tylną szaf wizerunkowych: - EBW 213-0. (1 szt. nakładki - 40x1,5x40 cm)
	40	1,5	160	PN3-1x4-B	Nakładka na ścianę tylną szaf wizerunkowych: - EBW 213-0. (1 szt. nakładki - 40x1,5x40 cm)