

# T-SQUARE

KATALOG TECHNICZNY 2020

## WSTĘP

Biurka w systemie T-SQUARE posiadają konstrukcję na stelażu typu "T" z nogami o przekroju kwadrat 70x70 mm.

Biurka systemu T-SQUARE dostępne są w dwóch opcjach:

1. z regulatorem poziomu umożliwiającym wy poziomowanie w zakresie 2 cm
2. z manualną regulacją wysokości w zakresie 21 cm od 65,5 do 86,5 cm

### KONSTRUKCJA BIUREK

regulacja w zakresie 2 cm

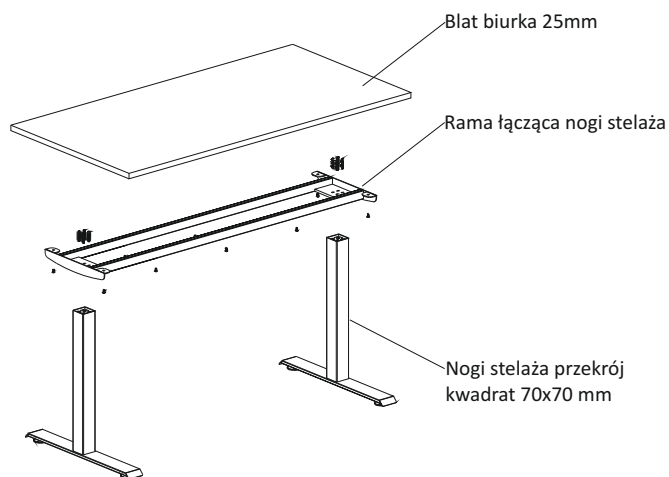

### KONSTRUKCJA BIUREK

regulacja manualna

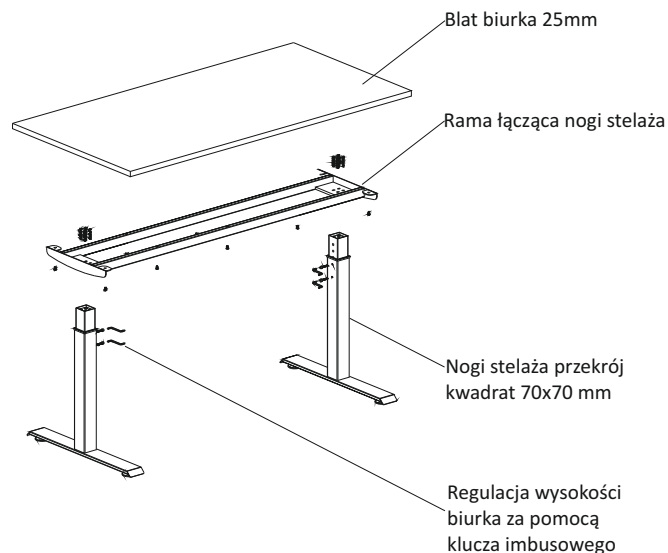

### BLATY DO BIUREK T-SQUARE

- płyta wiórowa trójwarstwowa obustronnie melaminowana gr. 25mm,
- krawędzie oklejane obrzeżem ABS gr. 2mm,
- kolorystyka blatów i obrzeży wg wzornika Furniko.

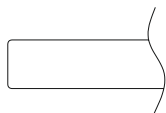

### PROWADZENIE OKABLOWANIA

Standardowo w blatach biurek nie jest montowany przepust kablowy.

Jeśli potrzebne jest wyprowadzenie okablowania na blat biurka należy wybrać odpowiedni przepust lub wycięcie SCALLOUP z listy akcesoriów.

Jeżeli wymagane jest rozprowadzenie okablowania pod blatem biurka, rynny lub kosze na okablowanie należy zamówić oddzielnie korzystając z katalogu i cennika akcesoriów.

### KOLORYSTYKA STELAŻY

Stelaże systemu T-SQUARE lakierowane są proszkowo w kolorach:

- M00 biały (drobna struktura),
- M12 biały (gładka struktura),
- M03 grafit (drobna struktura),
- M05 aluminium (gładka struktura),
- M11 metalik grafit (gładka struktura),
- M13 czarny (gładka struktura),
- M14 RAW stal surowa szlifowana pokryta lakierem bezbarwnym połysk (gładka struktura).

Nogi i stopy do biurek T-SQUARE mogą występować w opcji chromowanej (dopłata). Opcja chromowania nóg dostępna tylko dla biurek z regulacją w zakresie 2 cm.

## **BLENDY BIUREK**

Mają zastosowanie we wszystkich biurkach, które nie posiadają blendy konstrukcyjnej. Blendy są mocowane do blatów biurek za pomocą uchwytów metalowych. Dostępne są 2 rodzaje blend:

1. Blendy wykonane z płyty melaminowej
2. Blendy wykonane z płyty melaminowej z powierzchnią frontową wyklejoną szkłem lakierowanym

Elementy płytynowe oraz metalowe dostępne są w takich samych wersjach kolorystycznych jak elementy pozostałych systemów Furniko. Wykończenia powierzchni frontowej ze szkła malowanego, dostępne w standardowej kolorystyce szkła Colorimo.

Opcje kolorystyczne szkła malowanego:

- Biały (RAL9003)

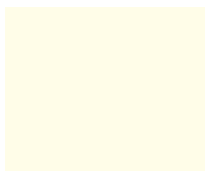

- Czarny (RAL9005)



- Stalowy (RAL7015)



- Popielaty (7M45)

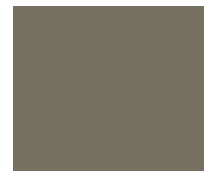

Pozostałe opcje kolorystyczne za dopłatą. Kolorystyka szkła z palety RAL dowolna.

## **OPCJE PROWADZENIA OKABLOWANIA W BLATACH**

- **bez przepustu kablowego**

- w standardzie dla systemu T-SQUARE -  
blaty nie są wyposażone w przepust kablowy.

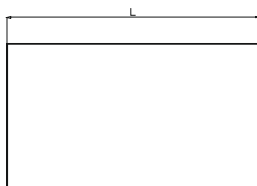

- **EU P60-..., EU P80-...** - 1 przepust kablowy  $\varnothing 60\text{mm}$  lub  $\varnothing 80\text{mm}$

- montowany pośrodku blatu 100mm od przedniej krawędzi.

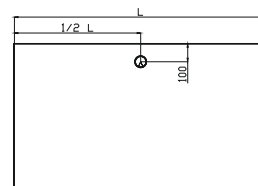

- **SCALLOUP-1 - dedykowane dla biurek zestawianych w układy benchowe**

- profilowane wycięcie do prowadzenia kabli, bez względu na szerokość blatu zaczyna się 250mm od krawędzi blatu biurka, głębokość wycięcia 58mm.

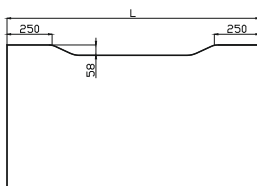

- **SCALLOUP-2 - dedykowane dla biurek zestawianych w układy benchowe**

- profilowane wycięcie do prowadzenia kabli, bez względu na szerokość blatu - długość SCALLOUP-2 wynosi 420mm, głębokość wycięcia 58mm.

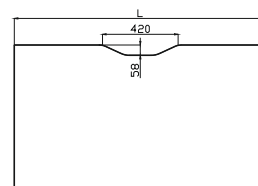

- **EU P60-..., EU P80-...** - 2 przepusty kablowe  $\varnothing 60\text{mm}$  lub  $\varnothing 80\text{mm}$

- montowane po 135mm od przedniej i bocznej krawędzi blatu

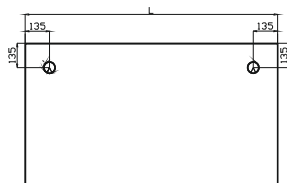

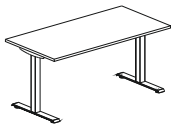
RYSUNEK	WYMIARY (cm)			SYMBOL	NAZWA I OPIS
	Szer.	Gł.	Wys.		
<b>BIURKA PROSTE - REGULACJA W ZAKRESIE 2 CM</b>					
	120	80	74	QB02-0	Biuurko proste bez regulacji wysokości. Nogi stelaża przekrój kwadrat 70x70 połączone ramą, regulacja poziomą w zakresie 2 cm.
	140			QB03-0	
	160			QB04-0	
	180			QB05-0	

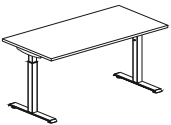

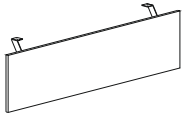
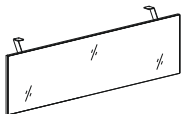

<b>BIURKA PROSTE - REGULACJA MANUALNA W ZAKRESIE 21 CM</b>					
	120	80	74	QB02-1	Biuurko proste - regulacja manualna. Nogi stelaża przekrój kwadrat 70x70 połączone ramą, regulacja wysokości blatu w zakresie 21 cm od 65,5 cm do 86,5 cm.
	140			QB03-1	
	160			QB04-1	
	180			QB05-1	

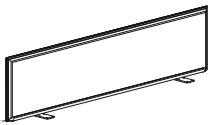
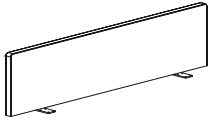
RYSUNEK	WYMIARY (cm)			SYMBOL	NAZWA I OPIS
	Szer.	Gł.	Wys.		
<b>BLENDY - DO BIUREK T-SQUARE</b>					
	104	1,8/12	35/40	EU-B014	Blenda frontowa z płyty melaminowanej: - EU B014 - do biurka o szer. 120cm, - EU B015 - do biurka o szer. 140cm, - EU B016 - do biurka o szer. 160cm, - EU B017 - do biurka o szer. 180cm.
	124			EU-B015	
	144			EU-B016	
	164			EU-B017	
	104	1,8/12	35/40	EU-L014	Blenda frontowa z płyty melaminowanej, powierzchnia frontowa wyklejona szkłem gr. 4 mm Colorimo: - EU L014 - do biurka o szer. 120cm, - EU L015 - do biurka o szer. 140cm, - EU L016 - do biurka o szer. 160cm, - EU L017 - do biurka o szer. 180cm.
	124			EU-L015	
	144			EU-L016	
	164			EU-L017	

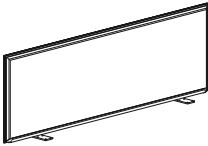
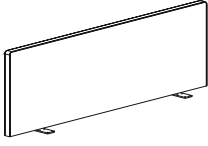
**EKRANY AKUSTYCZNE NA CAŁEJ DŁUGOŚCI BLATU DO BIUREK POJEDYNCZYCH**

RYSUNEK	WYMIARY (cm)			SYMBOL	GRUPA TKANIN				NAZWA I OPIS
	Szer.	Gł.	Wys.		I	II	III	IV	
<b>PANELE - DO BIUREK T-SQUARE</b>									
	120	3,5	32,5	EU-S401					Ekran akustyczny w całości tapicerowany z widocznym szwem. Wysokość 30 cm ponad blat. Mocowany do blatu biurka.
	140			EU-S402					
	160			EU-S403					
	180			EU-S404					
	120	3,5	32,5	EU-D411					Ekran akustyczny w całości tapicerowany bez widocznego szwa. Wysokość 30 cm ponad blat. Mocowany do blatu biurka.
	140			EU-D412					
	160			EU-D413					
	180			EU-D414					

RYSUNEK	WYMIARY (cm)			SYMBOL	GRUPA TKANIN				NAZWA I OPIS
	Szer.	Gł.	Wys.		I	II	III	IV	
<b>PANELE - DO BIUREK T-SQUARE</b>									
	120	3,5	44	EU-S421					Ekran akustyczny w całości tapicerowany <b>z widocznym szwem</b> . Wysokość 41,5 cm ponad blat. Mocowany do blatu biurka.
	140			EU-S422					
	160			EU-S423					
	180			EU-S424					
	120	3,5	44	EU-D431					Ekran akustyczny w całości tapicerowany <b>bez widocznego szwa</b> . Wysokość 41,5 cm ponad blat. Mocowany do blatu biurka.
	140			EU-D432					
	160			EU-D433					
	180			EU-D434					

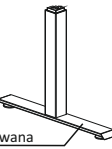
RYSUNEK	WYMIARY (cm)			SYMBOL		NAZWA I OPIS
	Szer.	Gł.	Wys.			
<b>AKCESORIA - DOPŁATA</b>						
				EU P60-1		Przepust kablowy fi 60mm. Przepust z plastiku w kolorach: EU P60-1 - biały, EU P60-2 - czarny, EU P60-3 - aluminium, EU P60-4 - jasno-szary.
				EU P60-2		
				EU P60-3		
				EU P60-4		
				EU P80-1		Przepust kablowy fi 80mm. Przepust z plastiku w kolorach: EU P80-1 - biały, EU-P80-2 - czarny, EU P80-3 - aluminium, EU P80-4 - jasno-szary.
				EU P80-2		
				EU P80-3		
				EU P80-4		
				SCALLOUP-1		Wycięcie profilowane scalloup w blacie.
				SCALLOUP-2		Wycięcie profilowane scalloup w blacie.
 noga chromowana				LT - A02		Dopłata za chromowanie nóg do systemu T-Square. Cena za 2 nogi. Opcja dostępna tylko dla biurek z zakresem regulacji 2 cm. Rama biurka zawsze malowana proszkowo.
 stopa chromowana				LT - A01		Dopłata za chromowanie stopy do systemu T-Square. Cena za 2 stopy.